

25A11

STATINIO PROJEKTO PAVADINIMAS

ADMINISTRACINIO PASTATO (5.1.)
(ADMINISTRACINĖS PASKIRTIES
GRUPĖS), KEIČIANT PASKIRTĮ Į
PREKYBOS PASTATO (4.3.) (KOMERCINĖS
PASKIRTIES GRUPĖS), MIESTO A. 2,
JONIŠKIS, REKONSTRAVIMO PROJEKTAS

PROJEKTUOTOJAS

architeko.

UAB ARCHITEKO
Į.K. 306259742
PANERIŲ G. 38A,
LT-03202, VILNIUS
WWW.ARCHITEKO.LT

STATYTOJAS / UŽSAKOVAS

UAB INDUSTRY 7

STATINIO ADRESAS

MIESTO A. 2, JONIŠKIS

STATYBOS RŪŠIS

STATINIO REKONSTRAVIMAS

STATINIŲ PASKIRTIS

PREKYBOS PASKIRTIES PASTATAS

STATINIO KATEGORIJA

NEYPATINGAS STATINYS

ETAPAS

PROJEKTINIAI PASIŪLYMAI (PP)

LAIDA

0

METAİ

2025

STATINIO PROJEKTO VADOVAS

TOMA KARTOČIENĖ, A1582

**STATINIO PROJEKTO DALIES
VADOVAS**

TOMA KARTOČIENĖ, A1582

ARCHITEKTAI

TOMA KARTOČIENĖ
DOMINYKAS ŠPOGIS

PROJEKTINIŲ PASIŪLYMŲ SUDĖTIES ŽINIARAŠTIS

ŽYMUO	LAPŲ SK.	LAIDA	PAVADINIMAS	PASTABOS	LAPAS
			TEKSTINIAI DOKUMENTAI		
PDŽ	1	0	PROJEKTINIŲ PASIŪLYMŲ SUDĖTIES ŽINIARAŠTIS		3
PND	2	0	PRIVALOMŲJŲ IR PAGRINDINIŲ NORMATYVINIŲ DOKUMENTŲ, KURIŲ PAGRINDU PARENGTAS PROJEKTAS, SĄRAŠAS. NAUDOJAMOS PROGRAMINĖS ĮRANGOS SĄRAŠAS. ATLIKTŲ PRITARIMŲ, SUDERINIMŲ SĄRAŠAS		4
BSR	2	0	BENDRIEJI STATINIO RODIKLIAI		6
AR	24	0	AIŠKINAMASIS RAŠTAS		8
	1		AR1 PRIEDAS		34
			PRIEDAI		
	1		STATINIO PROJEKTAVIMO UŽDUOTIS		33
	12		SPECIALIEJI REIKALAVIMAI		35
	1		TECHNINĖS SĄLYGOS GATVĖS TINKLO APŠVIETIMUI		46
	1		PRISIJUNGUMO SĄLYGOS PRIE SUSIEKIMO KOMUNIKACIJŲ		47
	6		ESO PRISIJUNGIMO SĄLYGOS		48
	2		UAB JONIŠKIO VANDENYS TECHNINĖS SĄLYGOS		53
			BRĖŽINIAI		
SP.B01	1	0	SITUACIJOS PLANAS M1:2000		55
SP.B02	1	0	SKLYPO PLANAS M1:500		56
SP.B03	1	0	DANGŲ PLANAS M1:500		57
SP.B04	1	0	SKLYPO VERTIKALUSIS (SKLYPO AUKŠČIŲ) PLANAS M1:500		58
SP.B05	1	0	SUVESTINIS SKLYPO INŽINERINIŲ TINKLŲ PLANAS M1:500		59
SA. B01	1	0	PIRMO AUKŠTO PLANAS M1:100		60
SA. B02	1	0	STOGO PLANAS M1:100		61
SA. B03	1	0	PJŪVIAI A-A, B-B M1:100		62
SA. B04	1	0	FASADAI 2-1; A-B M1:100		63
SA. B05	1	0	URBANISTINĖ ANALIZĖ		64

0	2025	STATYBOS LEIDIMUI, KONKURSUI IR STATYBAI			
LAIDA	DATA	LAIDOS STATUTAS. KEITIMO PRIEŽASTIS (JEI TAIKOMA)			
ATESTAT. NR.	<p>architeko.</p> <p>UAB ARCHITEKO J.K. 306259742 PANERIŲ G. 38A, LT-03202, VILNIUS WWW.ARCHITEKO.LT</p>		ADMINISTRACINIO PASTATO (5.1.) (ADMINISTRACINĖS PASKIRTIES GRUPĖS), KEIČIANT PASKIRTĮ Į PREKYBOS PASTATO (4.3.) (KOMERCINĖS PASKIRTIES GRUPĖS), MIESTO A. 2, JONIŠKIS, REKONSTRAVIMO PROJEKTAS		
A 1582			PV	TOMA KARTOČIENĖ	PROJEKTINIŲ PASIŪLYMŲ SUDĖTIES ŽINIARAŠTIS
A 1582	PDV	TOMA KARTOČIENĖ	0		
	ARCH	DOMINYKAS ŠPOGIS			
LT	STATYTOJAS (UŽSAKOVAS): UAB INDUSTRY 7		25A11-PP-PDŽ	LAPAS	LAPŲ
				1	2

SA. B06	1	0	SCHEMOS		63
SA. B07	1	0	VIZUALIZACIJA		64
SA. B08	1	0	VIZUALIZACIJOS		65

**PRIVALOMŲJŲ IR PAGRINDINIŲ NORMATYVINIŲ STATYBOS TECHNINIŲ DOKUMENTŲ,
KURIAIS VADOVAUJANTIS PARENGTAS PROJEKTAS SĄRAŠAS**

A. Privalomųjų dokumentų projektui rengti sąrašas:

- 1.1. Statinio projektavimo užduotis 2025 m.
- 2.1. Nekilnojamojo turto registro išrašas – pažymėjimas apie nekilnojamojo daikto ir daiktinių teisių į jį įregistravimą nekilnojamojo turto registre.
- 3.1. Žemės sklypo planas M1:500.
- 4.1. Topografinė nuotrauka.

B. Pagrindinių normatyvinių dokumentų, kuriais vadovaujantis atliktas projektas, sąrašas:

C.

		Nekilnojamojo kultūros paveldo apsaugos įstatymas (Žin. 1995, Nr. 3-37, 2004 Nr. 153-5571).
	PTR 3.06.01:2007	„Kultūros paveldo tvarkybos darbų projektų rengimo taisyklės“ (2007-06-28, Nr. IV-329)
	PTR 2.13.01:2011	„Archeologinio paveldo tvarkyba“
	STR 1.01.03:2017	Statinių klasifikavimas
2.	STR 1.01.08:2002	Statinio statybos rūšys
3.	STR 1.04.04:2017	Statinio projektavimas, projekto ekspertizė
4.	STR 1.05.01:2017	Statybą leidžiantys dokumentai. Statybos užbaigimas. Statybos sustabdymas. Savavališkos statybos padarinių šalinimas. Statybos pagal neteisėtai išduotą statybą leidžiantį dokumentą padarinių šalinimas
5.	STR 1.06.01:2016	Statybos darbai. Statinio statybos priežiūra
6.	STR 2.01.01(1):2005	Esminis statinio reikalavimas. Mechaninis atsparumas ir pastovumas
7.	STR 2.01.01(2):1999	Esminiai statinio reikalavimai. Gaisrinė sauga
8.	STR 2.01.01(3):1999	Esminiai statinio reikalavimai. Higiena, sveikata, aplinkos apsauga
9.	STR 2.01.01(4):2008	Esminiai statinio reikalavimai. Naudojimo sauga.
10.	STR 2.01.07:2003	Pastatų vidaus ir išorės aplinkos apsauga nuo triukšmo.
11.	STR 2.02.02:2004	Visuomeninės paskirties statiniai
12.	STR 2.02.07:2012	Sandėliavimo, gamybos ir sandėliavimo statiniai. Pagrindiniai reikalavimai
13.	STR 2.03.01:2001	Statiniai ir teritorijos. Reikalavimai žmonių su negalia reikmėms
14.	STR 2.05.20:2006	Langai ir išorės įėjimo durys
15.	STR 2.06.04:2014	Gatvės ir vietinės reikšmės keliai. Bendrieji reikalavimai
16.	STR 1.01.03:2017	Priešgaisrinės apsaugos ir gelbėjimo departamento prie Vidaus reikalų ministerijos direktoriaus 2010 m. gruodžio 7 d. įsakymu Nr. 1-338, „Gaisrinės saugos pagrindiniai reikalavimai“.
17.	STR 1.01.08:2002	Bendrosios priešgaisrinės saugos taisyklės.
18.	HN 98:2014	Natūralus ir dirbtinis darbo vietų apšvietimas. Apšvietos ribinės vertės ir bendrieji matavimo reikalavimai

0	2025	STATYBOS LEIDIMUI, KONKURSUI IR STATYBAI			
LAIDA	DATA	LAIDOS STATUTAS. KEITIMO PRIEŽASTIS (JEI TAIKOMA)			
ATESTAT. NR.		UAB ARCHITEKO J.K. 306259742 PANERIŲ G. 38A, LT-03202, VILNIUS WWW.ARCHITEKO.LT	ADMINISTRACINIO PASTATO (5.1.) (ADMINISTRACINĖS PASKIRTIES GRUPĖS), KEIČIANT PASKIRTĮ Į PREKYBOS PASTATO (4.3.) (KOMERCINĖS PASKIRTIES GRUPĖS), MIESTO A. 2, JONIŠKIS, REKONSTRAVIMO PROJEKTAS		
A 1582	PV	TOMA KARTOČIENĖ	PRIVALOMŲJŲ NORMATYVINIŲ DOKUMENTŲ SĄRAŠAS. PROGRAMINĖ ĮRANGA. SUDERINIMŲ SĄRAŠAS	LAIDA	
A 1582	PDV	TOMA KARTOČIENĖ		0	
	ARCH	DOMINYKAS ŠPOGIS			
LT	STATYTOJAS (UŽSAKOVAS): UAB INDUSTRY 7		25A11-PP-PND	LAPAS	LAPŲ
				1	2

19.	HN 33:2011	Triukšmo ribiniai dydžiai gyvenamuosiuose ir visuomeninės paskirties pastatuose bei jų aplinkoje
20.	HN 42:2009	Gyvenamųjų ir visuomeninių pastatų patalpų mikroklimatas
21.	HN 69:2003	Šiluminis komfortas ir pakankama šiluminė aplinka darbo patalpose. Parametų norminės vertės ir matavimo reikalavimai
22.	RSN 156-94	Statybinė klimatologija
23.		LR Statybos įstatymas

**PROJEKTINIAMS PASIŪLYMAMS PARENGTI NAUDOTOS KOMPIUTERINĖS
PROGRAMINĖS ĮRANGOS SĄRAŠAS**

NR.	DOKUMENTO PAVADINIMAS	PROGRAMINĖ ĮRANGA
.	TEKSTINĖ DALIS	Openoffice (nemokama)
2.	BRĖŽINIAI	ARCHICAD (licencijos Nr. SW0000160633)
3.	PDF	PDFill PDF tools (nemokama)

ATLIKTŲ PRITARIMŲ, SUDERINIMŲ SĄRAŠAS

NR.	INSTITUCIJOS/ ĮSTAIGOS PAVADINIMAS	DERINTOJO VARDAS PAVARDĖ	DATA/ NR.
	Telia Lietuva, AB	Rolandas Venckus	2025.08.07

25A11-PP-PND	LAPAS	LAPŲ	LAIDA
	2	2	0

BENDRIEJI STATINIO RODIKLIAI

STR 1.04.04:2017 „Statinio projektavimas, projekto ekspertizė“
5 priedas

Šiame priede nurodomi žemės sklypo ir statinių (techniniai ir paskirties) rodikliai bendroju atveju. Projekte nurodomi konkretaus sklypo ir konkretaus statinio bendrieji rodikliai. Bendrieji statinio rodikliai lentelėje ar kita forma nurodomi projekto bendrojoje dalyje.

PAVADINIMAS	MATO VNT.	ESAMAS	PROJ.	PASTABOS
I SKYRIUS. SKLYPAS				
1. sklypo plotas	m ²	1549		
2. sklypo užstatymo intensyvumas	%	60	29	
3. sklypo užstatymo tankis	%	34	31	<i>Statinių užstatymo plotas 476 m²</i>
II SKYRIUS. PASTATAI. 1. PASTATAS- PAŠTAS (1B2P) (4796-1003-9010)		ADMINISTRACINIS PASTATAS (5.1.) (ADMINISTRACINĖS PASKIRTIES GRUPĖS)	PREKYBOS PASTATAS (4.3.) (KOMERCINĖS PASKIRTIES GRUPĖS)	<i>Rekonstravimas Neypatingas statinys</i>
1.1. Pastato paskirties rodikliai (gamybos, kitos planuojamos ūkinės veiklos, paslaugų apimtis, butų, vietų, lovų, bendras ir aptarnaujamų žmonių skaičius, kiti rodikliai).				
1.2. Pastato bendrasis plotas.*	m ²	706,14	437,26	
1.3. Pastato pagrindinis plotas. *	m ²	397,28	349,09	
1.4. Pastato tūris.*	m ³	3159	2900	

0	2025	STATYBOS LEIDIMUI, KONKURSUI IR STATYBAI		
LAIDA	DATA	LAIDOS STATUTAS. KEITIMO PRIEŽASTIS (JEI TAIKOMA)		
ATESTAT. NR.	architeko.	UAB ARCHITEKO J.K. 306259742 PANERIŲ G. 38A, LT-03202, VILNIUS WWW.ARCHITEKO.LT		ADMINISTRACINIO PASTATO (5.1.) (ADMINISTRACINĖS PASKIRTIES GRUPĖS), KEIČIANT PASKIRTĮ Į PREKYBOS PASTATO (4.3.) (KOMERCINĖS PASKIRTIES GRUPĖS), MIESTO A. 2, JONIŠKIS, REKONSTRAVIMO PROJEKTAS
A 1582		PV	TOMA KARTOČIENĖ	BENDRIEJI STATINIO RODIKLIAI
A 1582		PDV	TOMA KARTOČIENĖ	
	ARCH	DOMINYKAS ŠPOGIS		
LT	STATYTOJAS (UŽSAKOVAS): UAB INDUSTRY 7		25A11-PP-BSR	LAPAS 1
				LAPŲ 4

PAVADINIMAS	MATO VNT.	ESAMAS	PROJ.	PASTABOS
1.5. Aukštų skaičius.*	vnt.	2	1	esamas rūšys užpilamas
1.6. Pastato aukštis. *	m	10,75	8,70	
1.8. Energinio naudingumo klasė		G	A	
1.9. Pastato (patalpų) akustinio komforto sąlygų klasė			C	
1.10. Statinio atsparumo ugniai laipsnis			III	
1.11. Kiti papildomi pastato rodikliai				
II SKYRIUS. PASTATAI. PASTATAS- GARAŽAS (2 G1P) (4796-1003-9021)				Statinio grovimas <i>Neypatingas statinys</i>
1.1. Pastato paskirties rodikliai (gamybos, kitos planuojamos ūkinės veiklos, paslaugų apimtis, butų, vietų, lovų, bendras ir aptarnaujamų žmonių skaičius, kiti rodikliai).				
1.2. Pastato bendrasis plotas.*	m ²	84,91	0	
1.3. Pastato pagrindinis plotas. *	m ²	82,83	0	
1.4. Pastato tūris.*	m ³	484	0	
1.5. Aukštų skaičius.*	vnt.	1	0	
1.6. Pastato aukštis. *	m	4,80	0	
II SKYRIUS. PASTATAI. PASTATAS- GARAŽAS (3 G1P) (4796-1003-9032)				Statinio grovimas <i>Neypatingas statinys</i>
1.1. Pastato paskirties rodikliai (gamybos, kitos planuojamos ūkinės veiklos, paslaugų apimtis, butų, vietų, lovų, bendras ir aptarnaujamų žmonių skaičius, kiti rodikliai).				
1.2. Pastato bendrasis plotas.*	m ²	84,29	0	

25A11-PP-PND	LAPAS	LAPŲ	LAIDA
	2	4	0

PAVADINIMAS	MATO VNT.	ESAMAS	PROJ.	PASTABOS
1.3. Pastato pagrindinis plotas. *	m ²	84,29	0	
1.4. Pastato tūris.*	m ³	371	0	
1.5. Aukštų skaičius.*	vnt.	1	0	
1.6. Pastato aukštis. *	m	3,60	0	
III SKYRIUS. INŽINERINIAI TINKLAI (Nurodomas kiekvienos paskirties inžinerinių tinklų pavadinimas ir rodikliai)				
4. inžinerinių tinklų ilgis*	m			
4.1 vandentiekio vamzdynas d32	m			
4.2 buitinių nuotekų vamzdynas d110	m			
4.3 lietaus nuotekų vamzdynas d110-160	m			
5. vamzdžio skersmuo (tik vamzdynams)	mm			
5.1 vandentiekio vamzdynas	mm			
5.2 buitinių nuotekų vamzdynas	mm			
5.3 lietaus nuotekų vamzdynas	mm			
6. elektros tinklų laidininkų skaičius ir skerspjūvis	vnt.; mm ²			
IV SKYRIUS. KITI INŽINERINIAI STATINIAI				
Kiti inžineriniai statiniai- Miesto aikštė (4400-3859-4579) (b1)	m ²	38,79	101,4	Statinio paprastas remontas <i>Nesudėtingasis statinys. II grupės</i>
Kiti inžineriniai statiniai- Miesto aikštė (4400-3878-4373) (b2)	m ²	36,68	60,1	Statinio paprastas remontas <i>Nesudėtingasis statinys. II grupės</i>
Kiti inžineriniai statiniai- Miesto aikštė (4400-3859-	m ²	20,75	16,5	Statinio paprastas

25A11-PP-PND	LAPAS	LAPŲ	LAIDA
	3	4	0

PAVADINIMAS	MATO VNT.	ESAMAS	PROJ.	PASTABOS
4579) (b3)				remontas <i>Nesudėtingasis statinys. II grupės</i>
Plokšti horizontalūs inžinieriniai statiniai (nuogrinda, takai)	m ²		95,4	Nauja statyba <i>II grupės nesudėtingas</i>
Plokšti horizontalūs inžinieriniai statiniai (aikštelė)	m ²		491,7	Nauja statyba <i>II grupės nesudėtingas</i>
Plokšti horizontalūs inžinieriniai statiniai (nuovaža)	m ²		25,12	Statinio paprastasis remontas <i>Už sklypo ribų II grupės nesudėtingas</i>
Atliekų konteinerių aptvėrimas (tvora, varteliai)	m ²		19,4	Nauja statyba <i>II grupės nesudėtingas</i>

* Žvaigždute pažymėti rodikliai apskaičiuojami vadovaujantis Nekilnojamojo turto kadastrinių matavimų ir kadastro duomenų surinkimo taisyklėmis, kurias tvirtina Lietuvos Respublikos žemės ūkio ministras. Baigus statybą ir atlikus kadastrinius matavimus šie rodikliai gali turėti neesminių nukrypimų [5.39].

Statinio projekto vadovė Toma Kartočienė KA Nr. A1582,
(vardas, pavardė, parašas, kvalifikacijos atestato arba pažymos Nr., data)

TVIRTINU/PRITARIU:

Statytojas **UAB INDUSTRY 7**

25A11-PP-PND	LAPAS	LAPŲ	LAIDA
	4	4	0

AIŠKINAMASIS RAŠTAS

1. STATYBOS VIETA, STATYBOS RŪŠIS, STATINIO PASKIRTIS, PROJEKTO RENGIMO PAGRINDAS.

Objektas: ADMINISTRACINIO PASTATO (5.1.) (ADMINISTRACINĖS PASKIRTIES GRUPĖS), KEIČIANT PASKIRTĮ Į PREKYBOS PASTATO (4.3.) (KOMERCINĖS PASKIRTIES GRUPĖS), MIESTO A. 2, JONIŠKIS, REKONSTRAVIMO PROJEKTAS

Statinio paskirtis: Prekybos paskirties pastatas, pagal STR 1.01.03:2017 „Statinių klasifikavimas“.
Esama statinio paskirtis – Administracinės paskirties pastatas

Statybos rūšis: Statinio rekonstravimas, vadovaujantis STR 1.01.08:2002 "Statinio statybos rūšys", V skyriumi.

Žemės sklypas: Unikalus Nr. 4400-1492-5541, kadastro Nr. 4730/0301:26; paskirtis -kita; naudojimo būdas: visuomeninės paskirties teritorijos, plotas- 1549 m2.

Statinio kategorija: Neypatingas statinys.

Projekto stadija: Projektiniai pasiūlymai

Projekto rengimo pagrindas: Projektas rengiamas remiantis Statytojo ir Projektuotojo projektavimo paslaugų sutartimi, Statytojo patvirtinta statinio projektavimo užduotimi, Statybos įstatymu ir kitais Privalomaisiais projekto rengimo ir normatyviniais dokumentais.

2. ESAMA SITUACIJA. Statinio statybos vieta, funkcinė paskirtis, ryšys su gretimu užstatymu, kultūros paveldo vertybe.

Žemės sklypo duomenys: Sklypo plotas – 1549 m2;

Specialiosios žemės naudojimo sąlygos:

Teritorija, kurioje taikomos SŽNS, neįregistruota Nekilnojamojo turto registre:

Vandens tiekimo ir nuotekų, paviršinių nuotekų tvarkymo infrastruktūros apsaugos zonos (III skyrius, dešimtas skirsnis)

Plotas: 0.059 ha

Kultūros paveldo objektų ir vietovių teritorijos, jų apsaugos zonos (V skyrius, pirmasis skirsnis)

Plotas: 0.1549 ha

Elektros tinklų apsaugos zonos (III skyrius, ketvirtasis skirsnis)

Plotas: 0.019 ha

Kelių apsaugos zonos (III skyrius, antrasis skirsnis)

Plotas: 0.02 ha

Elektroninių ryšių tinklų elektroninių ryšių infrastruktūros apsaugos zonos (III skyrius, vienuoliktasis skirsnis)

Plotas: 0.002 ha

Teritorija, kurioje taikomos SŽNS, įregistruota Nekilnojamojo turto registre:

0	2025	STATYBOS LEIDIMUI, KONKURSUI IR STATYBAI		
LAIDA	DATA	LAIDOS STATUTAS. KEITIMO PRIEŽASTIS (JEI TAIKOMA)		
ATESTAT. NR.		UAB ARCHITEKO Į.K. 306259742 PANERIŲ G. 38A, LT-03202, VILNIUS WWW.ARCHITEKO.LT	ADMINISTRACINIO PASTATO (5.1.) (ADMINISTRACINĖS PASKIRTIES GRUPĖS), KEIČIANT PASKIRTĮ Į PREKYBOS PASTATO (4.3.) (KOMERCINĖS PASKIRTIES GRUPĖS), MIESTO A. 2, JONIŠKIS, REKONSTRAVIMO PROJEKTAS	
A 1582	PV	TOMA KARTOČIENĖ		LAIDA
A 1582	PDV	TOMA KARTOČIENĖ		0
	ARCH	DOMINYKAS ŠPOGIS		
LT	STATYTOJAS (UŽSAKOVAS): UAB INDUSTRY 7		25A11-TDP-SA-AR	LAPAS 1
				LAPŲ 24

Elektroninių ryšių tinklų elektroninių ryšių infrastruktūros apsaugos zonos (III skyrius, vienuoliktasis skirsnis)

Žemės sklypo plotas, patenkantis į Teritoriją: 6 kv. m

Kelių apsaugos zonos (III skyrius, antrasis skirsnis)

Žemės sklypo plotas, patenkantis į Teritoriją: 1548 kv. m, nuo 2023-07-07

Kelių apsaugos zonos (III skyrius, antrasis skirsnis)

Žemės sklypo plotas, patenkantis į Teritoriją: 1497 kv. m, nuo 2023-07-05

Elektros tinklų apsaugos zonos (III skyrius, ketvirtasis skirsnis)

Žemės sklypo plotas, patenkantis į Teritoriją: 56 kv. m, nuo 2023-01-05

Elektros tinklų apsaugos zonos (III skyrius, ketvirtasis skirsnis)

Žemės sklypo plotas, patenkantis į Teritoriją: 80 kv. m, nuo 2023-01-05

Elektros tinklų apsaugos zonos (III skyrius, ketvirtasis skirsnis)

Žemės sklypo plotas, patenkantis į Teritoriją: 12 kv. m, nuo 2023-01-05

Elektros tinklų apsaugos zonos (III skyrius, ketvirtasis skirsnis)

Žemės sklypo plotas, patenkantis į Teritoriją: 80 kv. m, nuo 2023-01-05

Elektros tinklų apsaugos zonos (III skyrius, ketvirtasis skirsnis)

Žemės sklypo plotas, patenkantis į Teritoriją: 141 kv. m, nuo 2023-01-05

Elektros tinklų apsaugos zonos (III skyrius, ketvirtasis skirsnis)

Žemės sklypo plotas, patenkantis į Teritoriją: 80 kv. m, nuo 2024-08-08

Elektros tinklų apsaugos zonos (III skyrius, ketvirtasis skirsnis)

Žemės sklypo plotas, patenkantis į Teritoriją: 11 kv. m, nuo 2023-01-05

Kultūros paveldo objektų ir vietovių teritorijos, jų apsaugos zonos (V skyrius, pirmasis skirsnis) 18 KVAD direktoriaus įsakymas Nr. Į-136

Žemės sklypo plotas, patenkantis į Teritoriją: 1006 kv. m, nuo 2024-07-23

Kultūros paveldo objektų ir vietovių teritorijos, jų apsaugos zonos (V skyrius, pirmasis skirsnis)

Kultūros paveldo departamentas prie Kultūros ministerijos; 2023-10-02 Kultūros paveldo departamento prie Kultūros ministerijos antrosios Nekilnojamojo kultūros paveldo vertinimo tarybos aktas Nr. KPD-AV-1369/2

Žemės sklypo plotas, patenkantis į Teritoriją: 1548 kv. m, nuo 2024-07-23

Šilumos perdavimo tinklų apsaugos zonos (III skyrius, dvyliktasis skirsnis)

Žemės sklypo plotas, patenkantis į Teritoriją: 432 kv. m, nuo 2023-01-05

Apželdinimas: Sklype ir aplinkinėje teritorijoje yra savaime užaugę medžiai ir krūmai.

Statiniai: Sklypas užstatytas statiniais.

Pastatas- Paštas (unik. Nr.: 4796-1003-9010), bendras plotas 706,14m²

Pastatas- Garažas (unik. Nr.: 4796-1003-9021), bendras plotas 84,91m²

Pastatas- Garažas (unik. Nr.: 4796-1003-9032), bendras plotas 84,29m²

Kiti inžineriniai statiniai- Miesto aikštė (unik. Nr.: 4400-3859-4579)

Kiti inžineriniai statiniai- Miesto aikštė (unik. Nr.: 4400-3878-4373)

Kiti inžineriniai statiniai- Miesto aikštė (unik. Nr.: 4400-3880-2127)

Kiti inžineriniai statiniai- Šulinys (unik. Nr.: 4796-1003-9043)

Statinio statybos vieta: Sklypas, kuriame projektuojamas gyvenamasis pastatas, yra urbanizuotoje vietovėje Joniškio mieste.

Sklypo tyrinėjimai: Projekto sprendiniai rengiamas ant suderintos topografinės nuotraukos Nr. TIIIS2-20241114-072292;

	LAPAS	LAPŲ	LAIDA
25A11-PP-AR	2	24	0

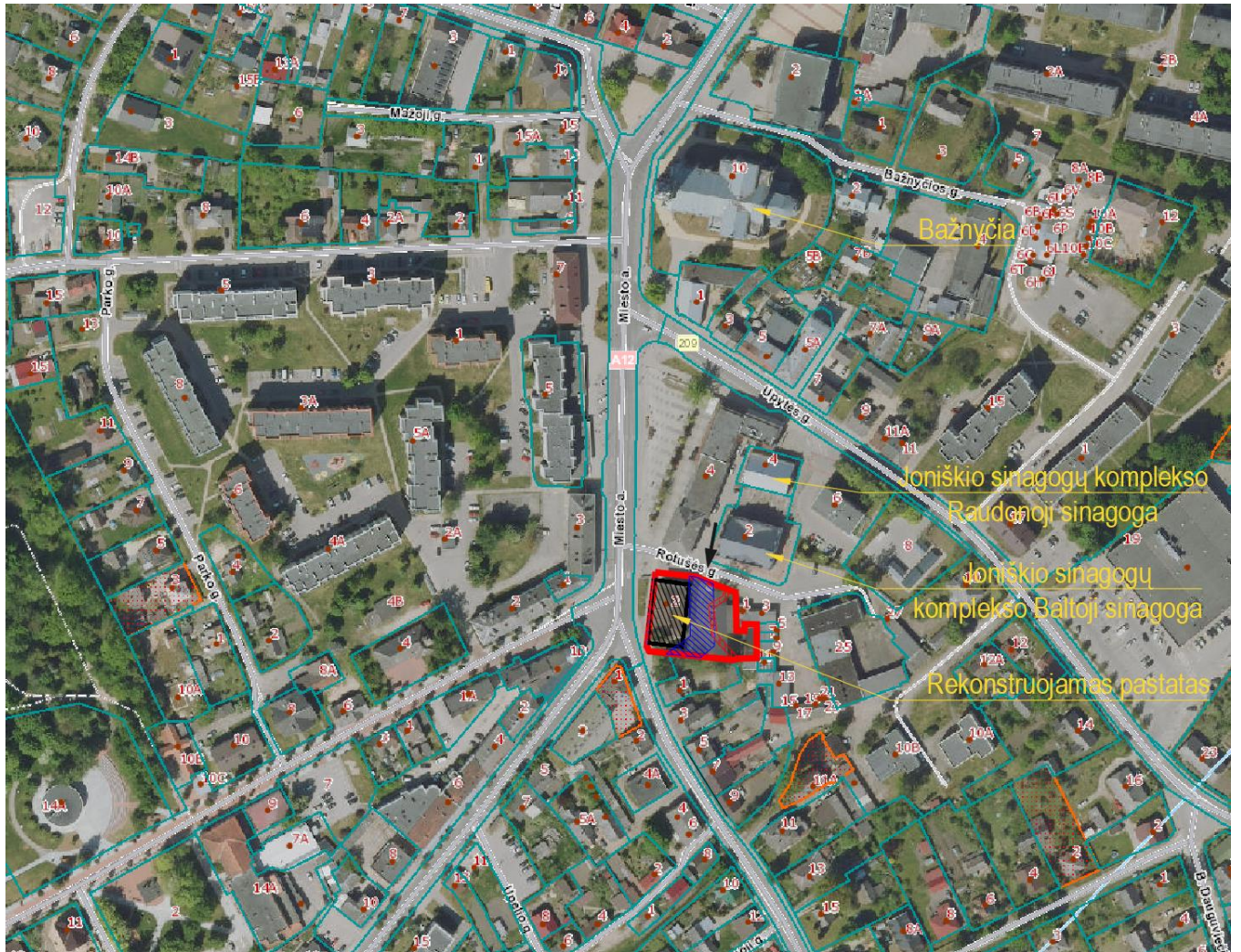

www.regia.lt

Esamos situacijos fotografacijos



	LAPAS	LAPŲ	LAIDA
25A11-PP-AR	3	24	0



3. GALIOJANTYS PLANAVIMO DOKUMENTAI

Joniškio miesto teritorijos bendrasis planas

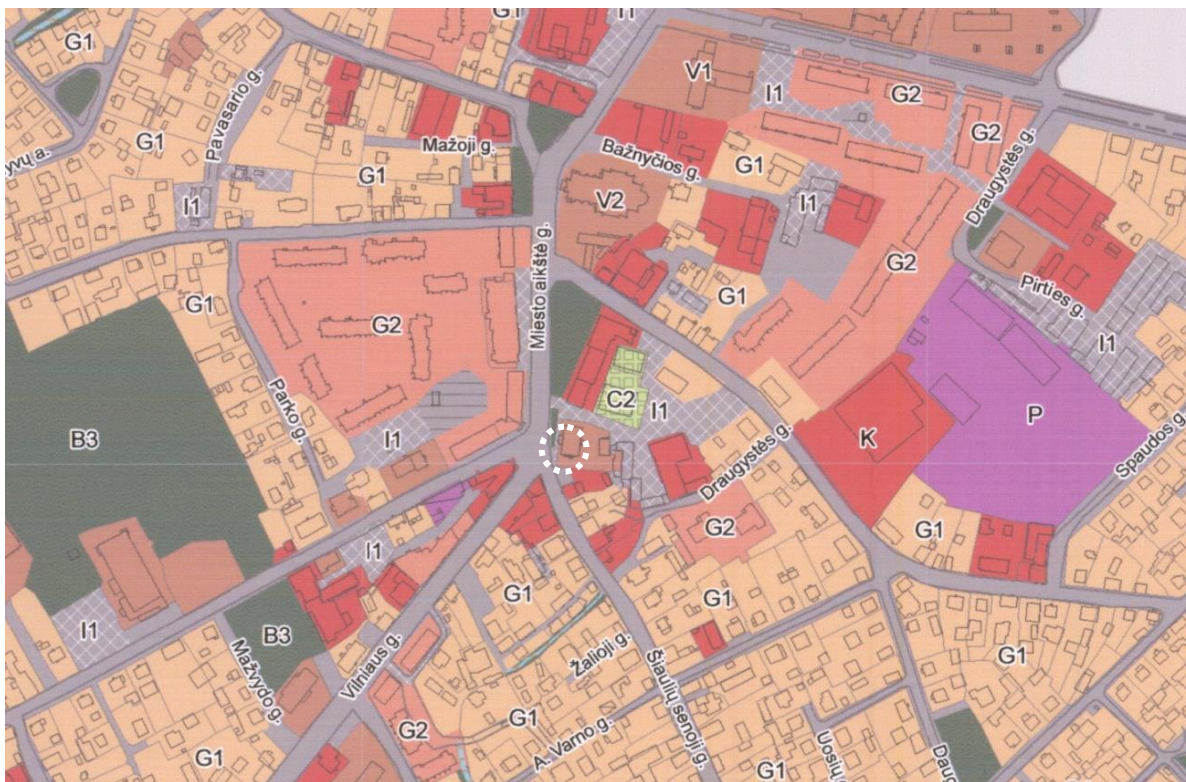

Visuomeninės paskirties teritorijos (tp7, V);

	LAPAS	LAPŲ	LAIDA
25A11-PP-AR	4	24	0

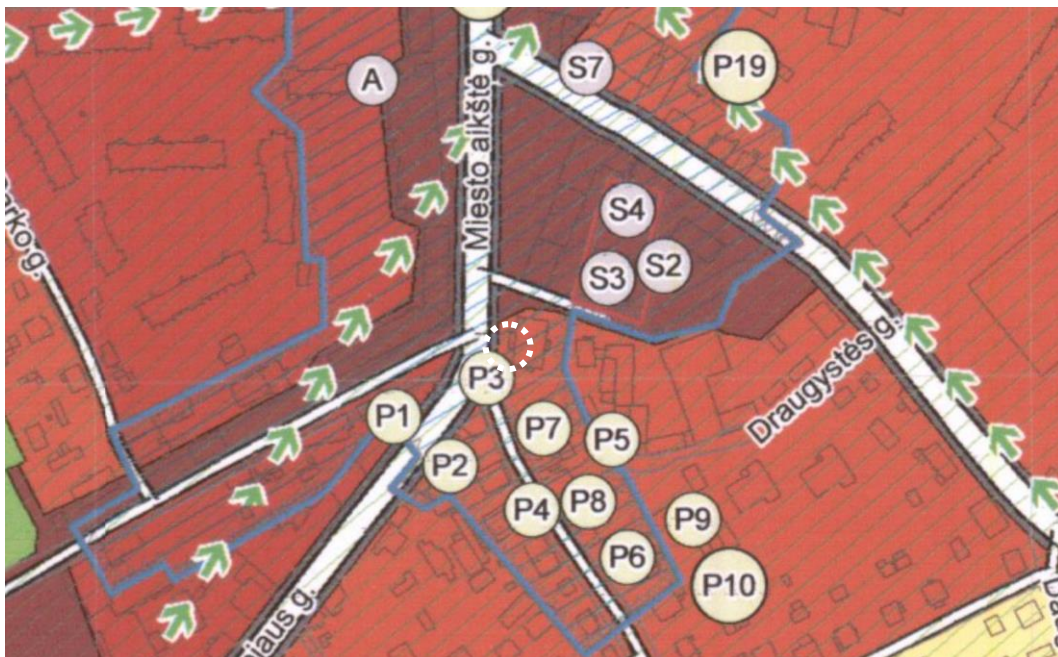

Mišri centro teritorija

Teritorijos naudojimo tipas	Vyraujantys teritorijos požymiai	Galimos pagrindinės tikslinės žemės naudojimo paskirtys bei naudojimo būdai
UŽSTATOMOS TERITORIJOS:		
Teritorijos tinkamos gyventi		
Miesto centras ir artimiausia jo aplinka	Mišrios miesto centrinės dalies teritorijos, kurioms keliami ypatingi reikalavimai pastatų ir viešųjų erdvių architektūrai. Teritorijoje dominuoja komercinė ir visuomenės poreikiams skirta veikla ir gyvenamoji statyba.	<ul style="list-style-type: none"> Konservacinės paskirties (tik saugomų objektų teritorijose). Kitos paskirties: <ul style="list-style-type: none"> gyvenamosios teritorijos; visuomeninės paskirties teritorijos; komercinės paskirties objektų teritorijos; inžinerinės infrastruktūros teritorijos; bendro naudojimo teritorijos.

Teritorijos naudojimo tipas	Maksimalus užstatymo intensyvumas UI sklype	Rekomenduojamas pastatų aukštingumas
Miesto centras ir artimiausia jo aplinka	< 1,5	3-5 aukštai (12-18 metrų) (miesto istorinio centro teritorijoje pagal specialiųjų planų reikalavimus)

Miesto centras.

Vyrauja komercinė, visuomeninė ir gyvenamoji funkcija. Keliami ypatingi reikalavimai teritorijos planinei ir architektūrinei kokybei. Miesto centro infrastruktūros modernizavimo prioritetas. Apjungiamuose mažuose sklypuose statomi kokybiški pastatai. Istorikai nuoseklų miesto centro augimą ir kokybišką didmiesčio centro erdvę kuria atskiri ir sublokuoti pastatai. Joniškio miesto istorinio centro ir kitų saugomų teritorijų apsaugą reglamentuoja specialieji saugomų teritorijų planai ir joms nustatyti specialieji reglamentai.

25A11-PP-AR	LAPAS	LAPŲ	LAIDA
	5	24	0

Gamtinis karkasas

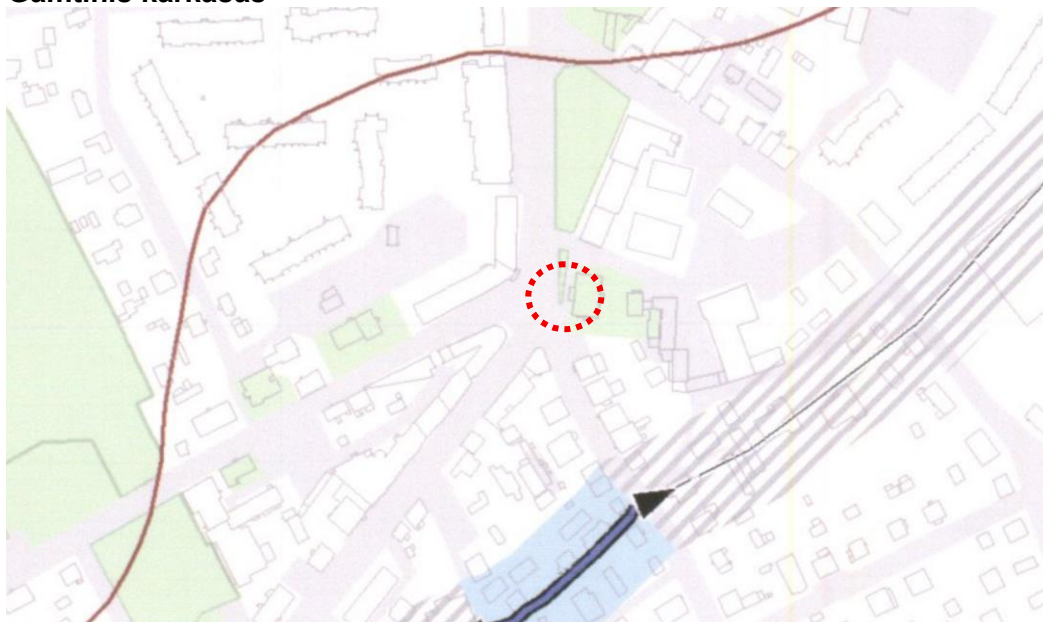

Visuomeninės paskirties teritorijos

Kultūros paveldo objektų teritorijos ir zonos

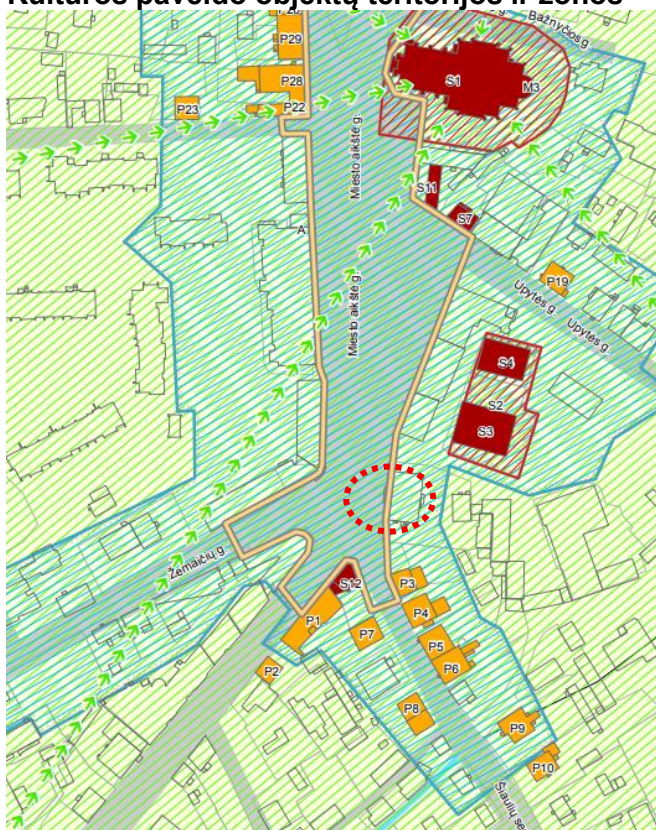

SUTARINIAI ŽYMĖJIMAI

Kultūros paveldo objektai

- Joniškis
- Senojo miesto vieta
- kiti objektai
- Kultūros paveldo apsaugos zonos
- Esami kultūros paveldo objektai
- Siūlomi kultūros paveldo objektai
- Aikštės erdvė
- Saugomas gatvių tinklas
- Saugotinos Joniškio perspektyvos

Esamos būklės (technologijos, statinių, konstrukcijų, įrenginių, inžinerinių tinklų, statinio inžinerinių sistemų techninės būklės) įvertinimas, esamų statinių architektūrinės būklės įvertinimas, paaiškinimas, kaip ji atitinka normatyvinių dokumentų reikalavimus, funkcinę paskirtį

Technologijos aprašymas

	LAPAS	LAPŲ	LAIDA
25A11-PP-AR	6	24	0

Šiuo metu pastatas neeksploatuojamas, pastatas seniau buvęs administracinis- pašto skyrius. Technologinių procesų nevyksta.

Statinio aprašymas

Rekonstruojamo pastato būklė patenkinama, tačiau neatitinka užduoties poreikių, esantis dviejų aukštų su palėpe ir rūsiu pastatas energetiškai neefektuvus, užstoja miesto vertybes- sinagogą. Esamo pastato aukštis 8,5 metro iki kraigo, plotis 14,2m, ilgis 22,2m. Pastatas nepritakytas žmonėms su negalia, apsunkintas patekimas esamais aukštais laiptais, esami išoriniai patekimai į rūšį. Ūkinėje pastato dalyje esama rampa aprūpėjusi, fasadai ir jo elementai prastos būklės- vietomis atsivėrusios konstrukcijos, plytos. Statinio langai dalinai pakeisti, durys senos medinės. Sklypas nesutvarkytas, ištrupėjusi automobilių aikštelė, neįrengta nuogrinda.

Konstrukcijų aprašymas

Sienos: plytos, apdaila dekoratyvinis tinkas, vietomis atsilupęs.

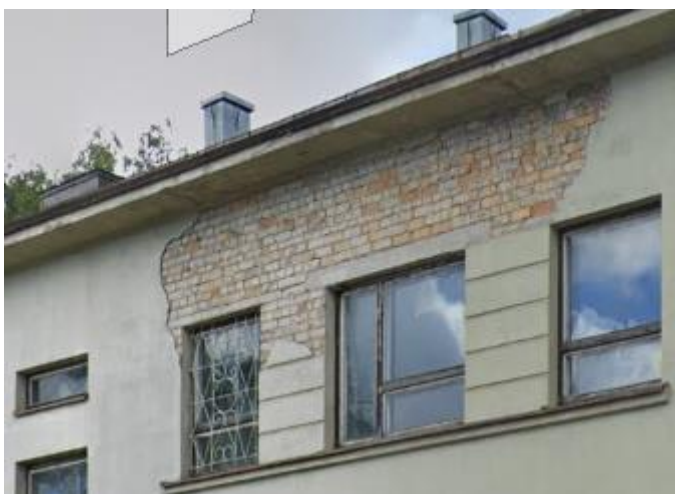

Cokolis: vietomis atsilupusi apdaila, ištrupėjęs, nuogrinda įrengta ne visur.



Stogas: medinių gegnių, stogo danga asbestcementis, apskardinimai surūdiję, išsilankstę.



Stogas: g/b plokštės.

	LAPAS	LAPŲ	LAIDA
25A11-PP-AR	7	24	0

Įrenginių aprašymas

Specifinių įrenginių pastate nėra.

Inžinerinių tinklų aprašymas

Sklype šiuo metu yra elektros tinklai, šilumos tinklai, ryšių tinklas, lietaus ir butinių nuotekų tinklai.

Statinio inžinerinių sistemų techninės būklės aprašymas

Šildymas: Centrinis šildymas iš centralizuotų sistemų, reikalingas atnaujinimas.

Vandentiekis: Vietinis vandentiekis, reikalingas atnaujinimas, numatant prisijungimą prie miesto tinklų.

Nuotekų šalinimas: Komunalinis nuotekų šalinimas, reikalingas atnaujinimas.

Statinių architektūrinės būklės įvertinimas, paaiškinimas, kaip ji atitinka normatyvinių dokumentų reikalavimus, funkcinę paskirtį

Pastatas dviejų aukštų su rūsiu, stogas šlaitinis. Savo tūriu dengia miesto vertybę- sinagogą. Fasada aptrupėję, netvarkingai sudėlioti išoriniai oro kondicionierių blokai, stogo danga pasenusi. Statinys reprezentacinėje miesto vietoje reikalauja atnaujinimo, numatant kokybišką, vietoviai tinkančią architektūrinę kompoziciją. Esamo statinio būklė neatitinka šių dienų normatyvų- nepritaikytas žmonėms su negalia, energetiškai neefektyvus.

4. PAVELDOSAUGINĖ DALIS

Senojo miesto vieta (30329)

Adresas Joniškio rajono sav., Joniškio sen., Joniškio m.,

Įregistravimo registre data 2005-04-18

Statusas Valstybės saugomas

Rūšis Nekilnojamasis

Teritorijos KVR objektas: 87600.00 kv. m

Vertybė pagal sandarą Pavienis objektas

Joniškio miesto istorinė dalis (17084)

Adresas Joniškio rajono sav., Joniškio sen., Joniškio m.,

Įregistravimo registre data 1993-12-02

Statusas Registrinis

Objekto reikšmingumo lygmuo yra Regioninis

Rūšis Nekilnojamasis

Teritorijos KVR objektas: 631065.00 kv. m

Vertybė pagal sandarą Vietovė

25A11-PP-AR	LAPAS	LAPŲ	LAIDA
	8	24	0

Lietuvos kultūros paveldo objektai ir teritorijos

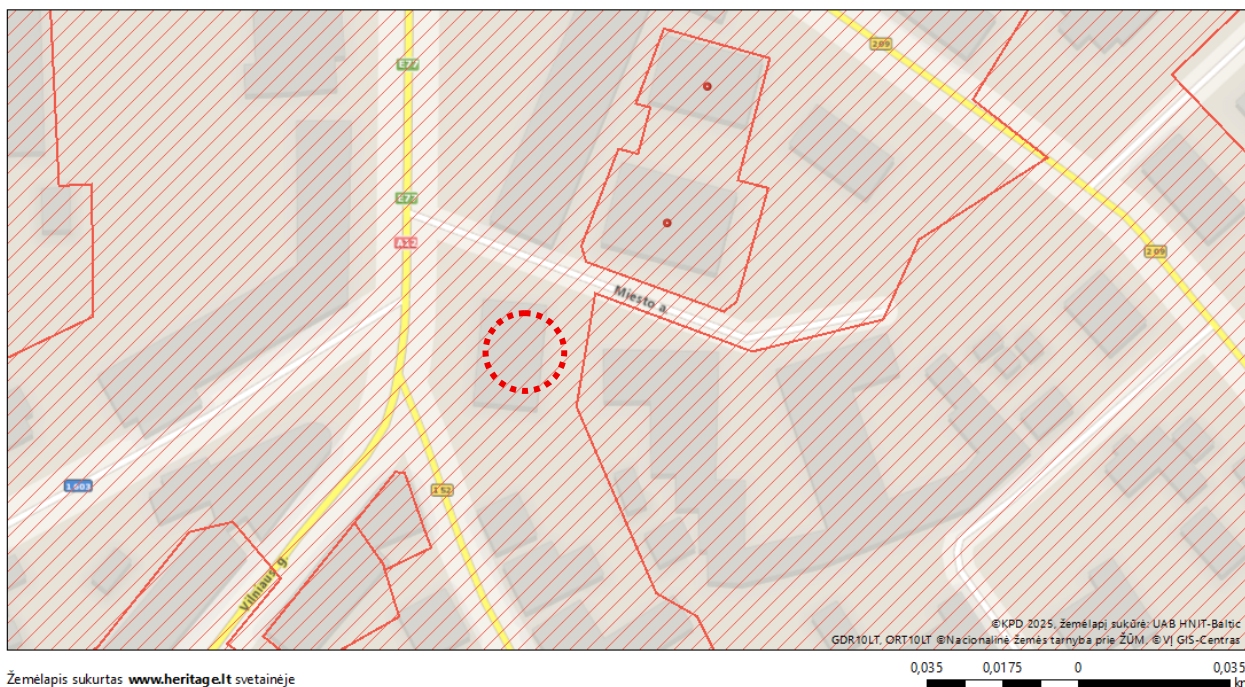

Žemėlapis sukurtas www.heritage.lt svetainėje

0,035 0,0175 0 0,035 km

1 : 1 000

Sutartiniai ženklai

Kultūros paveldo objektai ir teritorijos:

● Kultūros paveldo objektai

▭ Kultūros paveldo objektų ir vietovių teritorijos

Kultūros paveldo objektų apsaugos zonos

▭ Apsaugos nuo fizinio poveikio pozonis

▭ Vizualinės apsaugos pozonis

Vertingųjų savybių pobūdis:

Archeologinis (lemiantis reikšmingumą); – praeities ūkinės ar gynybinės veiklos, gyvenamosios, laidojimo ar kulto vietos, jų kompleksai arba vietovės, kurių vienintelis arba vienas iš pagrindinių mokslinių duomenų šaltinių yra archeologiniai tyrimai ir radiniai;

Architektūrinis (lemiantis reikšmingumą svarbus); – reikšmingais pripažinti architektūrinės kūrybos statiniai, jų dalys, priklausiniai ir tokių statinių vientisos architektūrinės kompozicijos ir (ar) vietų kompleksai, ansambliai, vietos bei vietovės;

Urbanistinis (lemiantis reikšmingumą svarbus) – reikšmingomis pripažintos istorinės miestų dalys, miesteliai ir panašios vietos bei vietovės;

Istorinis (lemiantis reikšmingumą svarbus) – reikšmingais pripažinti objektai ar vietovės, susiję su svarbiais visuomenės, kultūros ir valstybės istorijos įvykiais ar asmenybėmis arba išgarsinti literatūros ar kitų meno kūrinių;

Kraštovaizdžio - Nekilnojamas kultūros paveldas yra sudėtinė **kultūrinio kraštovaizdžio dalis**, kurios vertingųjų savybių pobūdis taip pat gali būti pripažintas reikšmingu.

7.2.1.1. planinės struktūros tipas - radialinė plano struktūra (gyvenvietė plėtėsi pagal radialinį planą kurį iš pradžių formavo 5, o nuo XIX a. vid. - 6 gatvės; TRP; IKONOGR Nr. 3-8, 10, 12-13, 15-20; FF Nr. 0.1; 2018 m.);

7.2.1.7. gamtiniai elementai - lygus reljefas, kylantis Miesto a. link (-; -; TRP; FF Nr. 0.6-10, 15-24; 2018 m.); **kultūrinis sluoksnis** (Senojo miesto vieta 30329, A1901; -; TRP; 2018 m.);

7.2.2.2. užstatymo tipai - perimetrinis XIX a. pab. - XX a. 7 deš. užstatymas mūriniais, mediniais 1-2 a. su pastogėmis, mansardomis pastatais Miesto a., Upytės g. ŠR dalies, Šiaulių Senosios g. Š dalies, M. Slančiausko g. ŠR dalies, Žemaičių g. PR dalies, Vilniaus g. ŠR dalies, Žagarės g. R dalies ir Darbininkų g. sklypuose (išskyrus pakitusias, nesusiformavusias urbanistines struktūras, XX a. pab. - XXI a. pr. atliktus nebūdingus pastatų plano ir tūrio pakitimus, pvz. įrengtas pastoges su stoglangiais, stogo šlaitų pakėlimus, fasadų, prieangių apmūrijimus silikatinėmis plytomis, blokeliais, papildomų priestatų, prieangių įrengimus, pastato Vilniaus g. Nr. 8 XX a. II pusėje užstatytą III aukštą; aukštis iki karnizo nuo 2,20 m iki 9,0 m, iki kraigo - nuo 5,0 m iki 11,0 m; žr.

25A11-PP-AR	LAPAS	LAPŲ	LAIDA
	9	24	0

priedą Nr. 5; TRP 18 l.; IKONOGR Nr. 23-24, 27, 34, 55-57, 64-69, 73-80; FF Nr. 0.3-5, 10-11, 1.5, 7-13, 2.17, 20-21, 3.1-4, 31-33, 4.1-5, 9, 5.1-6, 6.2-4, 7.1-2, 4, 10-14, 8.1-3, 5-8, 10-16, 10.1-2, 5-8, 11; 2018 m.);

7.2.2.7. perspektyvos - **Šiaulių Senosios g. perspektyva Nr. 1 P-Š kryptimi nuo sankryžos su V. Kudirkos g. į Švč. Mergelės Marijos Ėmimo į dangų bažnyčią, u. k. 2482** (išskyrus pastatus Šiaulių Senosios g. Nr. 33, 37, 39; -; žr. priedą Nr. 4; TRP 13 l.; FF Nr. 0.23, 3.18; 2018 m.);

7.2.2.8. išklotinės - **Šiaulių Senosios g. ŠR pusės atkarpos nuo pastato Šiaulių Senoji g. Nr. 3 iki pastato Šiaulių Senoji g. Nr. 7, nuo pastato Šiaulių Senoji g. Nr. 11 iki pastato Šiaulių Senoji g. Nr. 25** (išskyrus namo Šiaulių Senoji g. Nr. 11 fasado I a. P dalies apkalimą, namo Šiaulių Senoji g. Nr. 17 fasado Š dalies apdailą ir puošybą, po XX a. vid. rekonstruotas, užmūrytas, užkaltas angas, įrengtas stogų dangas, silikatinių plytų mūro, metalinius dūmtraukius, tūrinius stoglangius; pastatų tinkas netyrinėtas; dalis apdailos ir puošybos bei tūrinių elementų sunykę; TRP 11, 13 l.; IKONOGR Nr. 59-60; FF Nr. 3.2-3, 6-14; 2018 m.);

7.2.2.9. dominantės - **Joniškio Švč. Mergelės Marijos Ėmimo į dangų bažnyčia, u. k. 2482** (-; -; TRP 10 l.; IKONOGR Nr. 22-24, 38, 41, 43, 52-53; FF Nr. 0.6-8, 16-17, 20, 23, 1.1, 5-6, 2.1; 2018 m.);

7.2.3. užstatymo bruožai - **perimetriniam užstatymui būdingas pastatų išdėstymas pagal gatvės liniją, juos blokuojant tarpusavyje arba paliekant praėjimus ar pravažiuojimus tarp jų. Vyrauja XIX a. pab. - XX a. 7 deš. 1-2 a. tinkuoto ar netinkuoto plytų mūro, „plytų stiliaus“ pastatai su dvišlaičiais, pusvalminiais stogais, frontonais, pleištiniais ir segmentiniais saramų angomis, įvairaus profilio karnizais, traukomis, mentėmis, nišomis, anų apvadais, sandrikais, raktais ir kitais puošybiniais elementais.** Modernia architektūra išsiskiria tarpukariu statyti reprezentaciniai 2 a. miesto visuomeniniai pastatai Vilniaus g., jiems būdingi stambūs, simetrinės kompozicijos tūriai, horizontalus fasadų skaidymo ritmas, langų eilių įrėminimas reljefinėmis mūro juostomis, taip pat paminėtini Vilniaus g. kampinis pastatas - Senoji Joniškio vaistinė (1938 m.) užapvalintu kampu, Liaudies banko pastatas (1936 m.) su klinkerio plytelių dekoru. Sodybiniam - perimetriniam užstatymui būdingas gyvenamųjų namų išdėstymas pagal gatvės liniją su ūkiniais pastatais sklypo gilumoje. Vyrauja XIX a. pab. - XX a. 7 deš. 1 a. mūriniai, rąstinės konstrukcijos namai su pastogėmis, mansardomis, dvišlaičiais, pusvalminiais stogais. Išsiskiria rąstinės ar rąstinės su viena ar dvejomis mūrinėmis sienomis didesnio tūrio 2 a. namai dvišlaičiais ar sutapdintais stogais. Mediniams namams būdinga mezoninai, uždarnos, rečiau atviros, vienšlaitės ar dvišlaitės verandos, fasadų apkalimas medinėmis lentelėmis, langų apvadai, kampiniai piliastrai, drožyba. Išlikę ir namų, suręstų iš rąstų, sukirstų į kertes ir neapkalėtų lentomis bei keletas molinių gyvenamųjų pastatų. Mūriniams pastatams charakteringa „plytų stiliaus“ dekoruoti elementai, tinkuotos ar netinkuotos pastatų sienos. Ūkinės paskirties mediniai, mūriniai statiniai, dengti dvišlaičiais stogais, nedidelio tūrio. Išskirtiniai moliniai ūkiniai pastatai, dalis jų - su fachverkinės konstrukcijos frontonais. Miesto vilų užstatymui būdingos stambaus tūrio, 2 a. kelių butų miesto vilos. Išskirtinos mūrinės, 2 a. "plytų stiliaus" miesto vilos, jų fasadų architektūroje charakteringi tariamieji rizalitai. Sodybiniam užstatymui būdingas sklypo užstatymas gyvenamosios bei ūkinės paskirties pastatais, gyvenamuosius namus ilguoju arba galiniu fasadu išdėstant toliau nuo gatvės. Vyrauja rąstinės konstrukcijos 1 a. pastatai su pastogėmis, dvišlaičiais, pusvalminiais stogais.

25A11-PP-AR	LAPAS	LAPŲ	LAIDA
	10	24	0

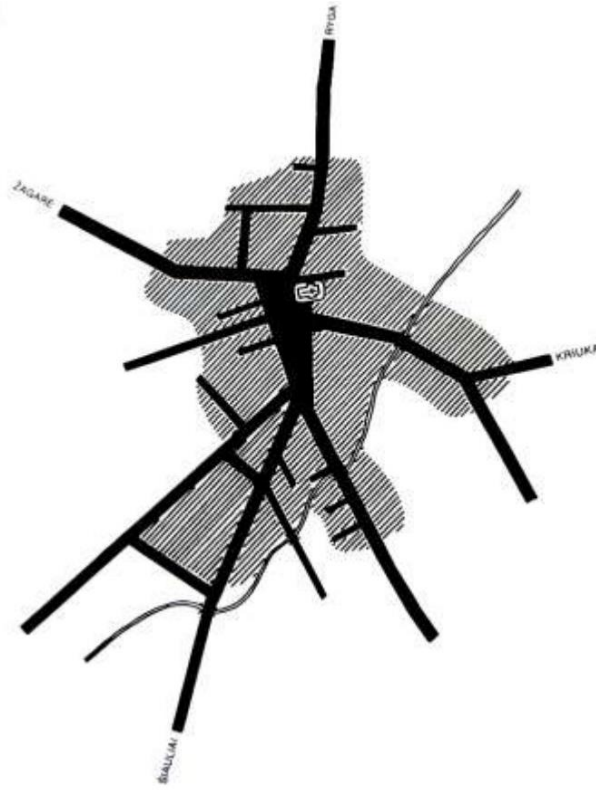

5 pav. 1937 m. esamų gatvių tinklo schema
© A. Miškinis „Vakaru Lietuvos miestai ir miesteliai“

JONIŠKIO MIESTO ISTORINĖ DALIS (17084, UV 15)

APIBRĖŽTŲ TERITORIJOS RIBŲ PLANAS, 5 LAPAS. RIBOS, PLANO STRUKTŪRA, KULTŪROS PAVELDO OBJEKTAI IR KT.
Joniškio m., Joniškio sen., Joniškio r. sav.

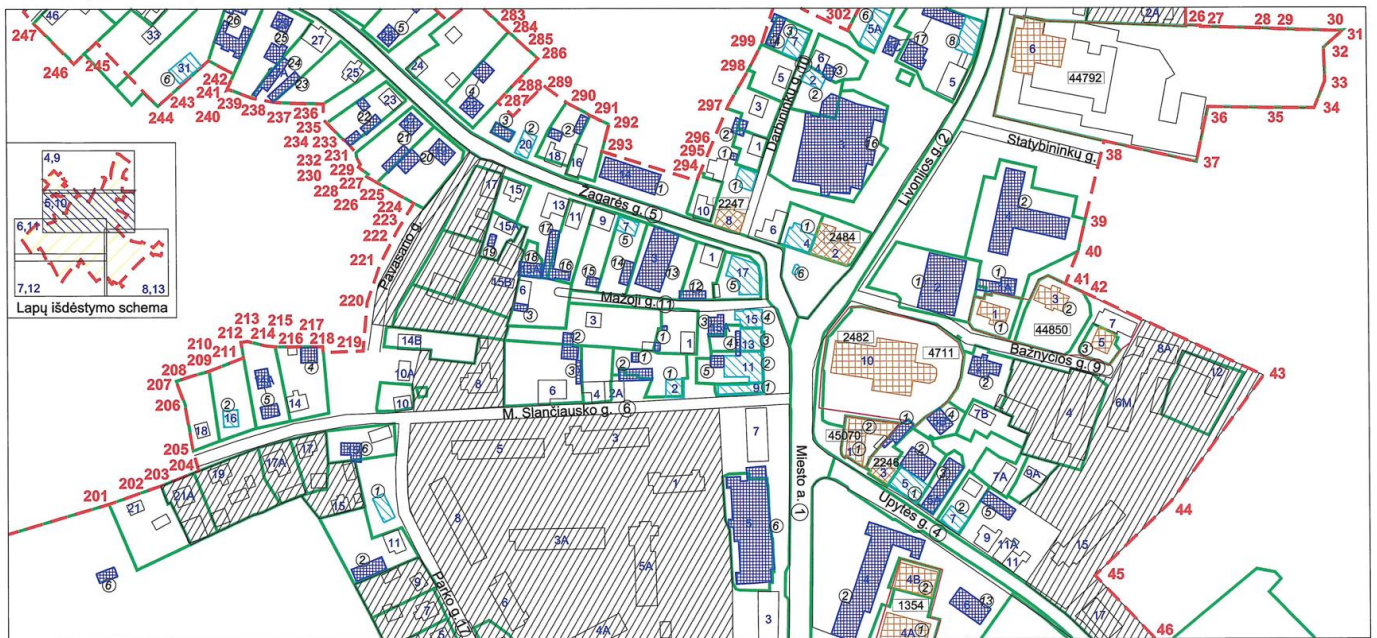

M 1 : 2 000 (viename cm - 20 m)

Sutartiniai ženklai:

- Nekilnojamosios kultūros vertybės apibrėžtos teritorijos ribos
- Geodeziškai matuotų sklypų ribos
- Teritorijoje esantys, vertingų savybių požymių turintys objektai
- Teritorijoje esantys kiti objektai
- Kultūros paveldo vietovės urbanistinės struktūros statinys
- Teritorijos, kuriose užstatymas nėra vertingoji savybė
- Nekilnojamojo kultūros paveldo objektai, kuriems neapibrėžtos teritorijos ribos
- Nekilnojamojo kultūros paveldo objektai (statiniai), kuriems apibrėžtos teritorijos ribos
- Unikalus numeris
- Nekilnojamojo kultūros paveldo objektų apibrėžtos teritorijų ribos
- Teritorijos ribų koordinuotų taškų numeriai
- Pastato numeris

25A11-PP-AR	LAPAS	LAPŲ	LAIDA
	11	24	0

JONIŠKIO MIESTO ISTORINĖ DALIS (17084, UV 15)

APIBRĖŽTŲ TERITORIJOS RIBŲ PLANAS, 6 LAPAS. RIBOS, PLANO STRUKTŪRA, KULTŪROS PAVELDO OBJEKTAI IR KT.

Joniškio m., Joniškio sen., Joniškio r. sav.

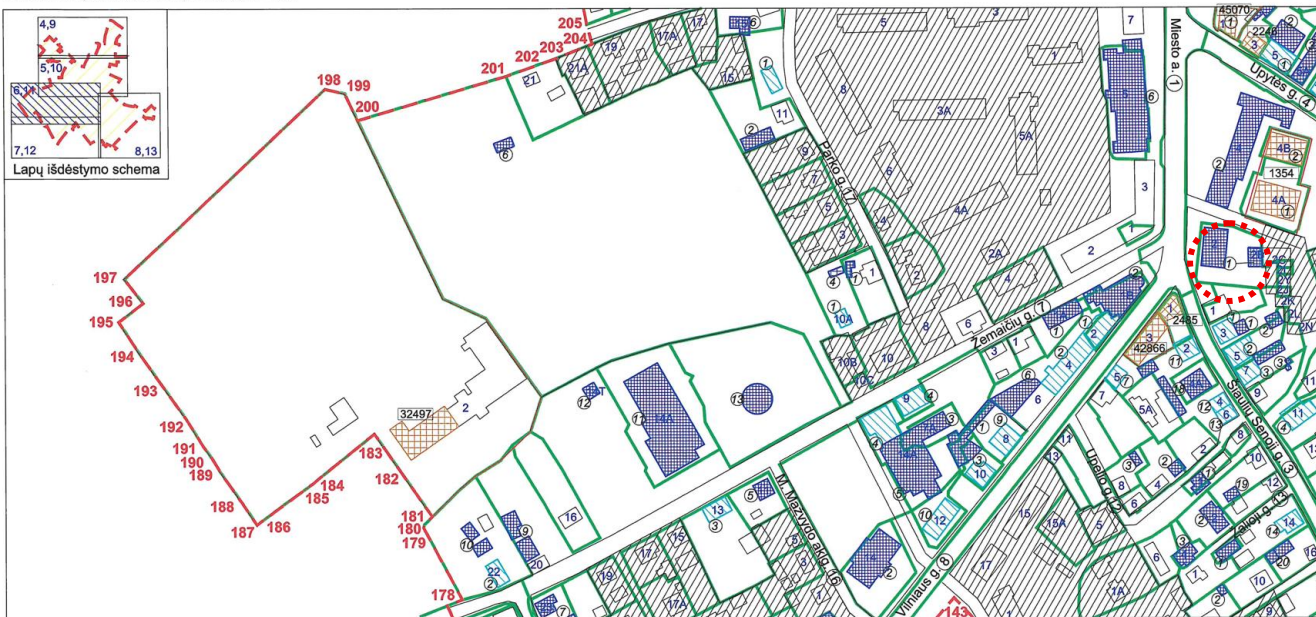

Teritorijoje esantys kiti objektai.

Priedas Nr. 3, 1 l.



Nr. 1-1 Pavadinimas *Pastatas ir ūkinis pastatas, Miesto a. Nr. 2*

Fotografavo *Aistė Ustinavičienė*

Data *2018-12-03*

	LAPAS	LAPŲ	LAIDA
25A11-PP-AR	12	24	0

Projektuojamo statinio tūrio ir architektūrinės estetikos sklypo tvarkymo ir užstatymo sprendiniai nedarys neigiamos įtakos kultūros paveldo objektams.

Projektuojamas pastatas 1 aukšto (8,70m aukščio), nepablogins priėjimo ir /ar apžiūros prie kultūros paveldo objekto ir jo teritorijų – Jonišchio Sinagogų komplekso.

Projektuojamas užstatymas atitinka bendrojo plano nustatytus reglamentus, pastato architektūra numatoma aiškių stačiakampio plano formų, tūris dvišlaitis su karnizais, fasadų apdailai numatoma plytų mūras ir tinkas, atitinka užstatymo bruožus.

Projekto sprendiniai nemenkina Jonišchio senamiesčio archeologinės vietovės (unikalus kultūros vertybių registro kodas 30329) vertingųjų savybių, nes prieš pradėdant statybos darbus, numatoma atlikti archeologinius žvalgymus ar/ir kitokio pobūdžio archeologinius tyrimus (žvalgomojus ar detaliuosius tyrimus) žemės kasimo, judinimo darbų vietose. Projekto sudėtyje pridedama archeologinių tyrimų sutartis. Parengti rekonstravimo statybos darbų sprendiniai atitinka archeologinės vietos tipinio apsaugos reglamento (Žin., 2002, Nr. 13-499) bei paveldo tvarkybos reglamento PTR.2.13.01:2011 „Archeologinio paveldo tvarkyba“ reikalavimus, nes atliekant žemės kasimo ir judinimo darbus numatoma atlikti įvairių rūšių archeologinius tyrimus (NKPAĮ. 31 Archeologiniai tyrimai – fundamentiniai ir taikomieji moksliniai tyrimai, kuriais siekiama ištirti virš žemės, žemėje, po vandeniu ar iš dalies po vandeniu esančius objektus, siekiant įgyti naujų žinių apie praeityje vykusius reiškinius ir procesus, ir surinkti informaciją apie išlikusias, pakitusias ar prarastas archeologinio pobūdžio vertingąsias savybes, nustatyti tiriamo objekto istorinę raidą patvirtinančius faktus, juos apibendrinti ir dokumentuoti.).

Vertybės teritorijai taikomi paveldosaugos reikalavimai – V skyriaus, pirmo skirsnio apribojimai, nustatyti 2019 m. birželio 6 d., Lietuvos Respublikos specialiųjų žemės naudojimo sąlygų įstatymu Nr. XIII-2166 (toliau tekste SŽNSĮ). SŽNSĮ60 str. „Specialiosios žemės naudojimo sąlygos kultūros paveldo objektų teritorijose, kultūros paveldo vietovėse ir (ar) jų apsaugos zonose“.

Parengti techninio projekto sprendiniai nepažeidžia Lietuvos Respublikos specialiųjų žemės naudojimo sąlygų įstatymu apibrėžtų draudimų nuostatų.

Rekonstruojami statiniai negali savo aukščiu, apimtimi ar išraiška nustelbti senamiestyje ar jo apsaugos zonoje greta esančių registruotų ir/ar saugomų kultūros paveldo objektų.

Projektiniai sprendiniai nepažeidžia trečiųjų asmenų interesų.

Parengtas pastato rekonstravimo projektas atitinka PTR 3.06.01:2014 „Kultūros paveldo tvarkybos darbų projektų rengimo taisyklėmis“ keliamus reikalavimus.

Vadovaujantis NKPAĮ (Žin., 2004, Nr.153-5571) 23 str. 8 d. turi būti atlikta tvarkomųjų statybos darbų projekto paveldosaugos (specialioji) ekspertizė.

Projekto sprendiniai nedaro neigiamos įtakos archeologinės vietovės nustatytoms vertingosioms vertybėms, atitinka urbanistinės vietovės apsaugos zonai nustatytus reikalavimus bei paveldo tvarkybos reglamentų nuostatas.

Pasikeitus aplinkybėms – rekonstravimo statybos darbų metu aptikus vertingųjų savybių, darbai stabdomi Lietuvos Respublikos nekilnojamojo kultūros paveldo apsaugos įstatymo (Žin., 2004, Nr. 153-5571) 9 str. nustatyta tvarka, projektas pataisomas.

Reikalavimai žemės judinimo darbams:

Atliekant bet kokius žemės judinimo darbus būtina vadovautis Nekilnojamojo kultūros paveldo apsaugos įstatymo 9 str. 3 p. nuostatomis ir PTR 2.13.01:2011 „Archeologinio paveldo tvarkyba“

Jei atliekant statybos ar kitokius darbus aptinkama archeologinių radinių ar nekilnojamojo daikto vertingųjų savybių, valdytojai ar darbus atliekantys asmenys apie tai privalo pranešti savivaldybės paveldosaugos padaliniui, o šis informuoja Departamentą. Departamentas gali sustabdyti darbus 15 dienų. Per šį terminą jis kartu su savivaldybės paveldosaugos padaliniu turi patikrinti pranešimą ir priimti sprendimą inicijuoti ar neinicijuoti aptiktos nekilnojamosios kultūros vertybės įregistravimą, kultūros paveldo objekto skelbimą saugomu ar aptiktos vertingosios savybės atskleidimą ir apsaugos reikalavimų patikslinimą.

5. SKLYPO PLANO SPRENDINIAI

Teritorija, kurioje rekonstruojamas pastatas yra užstatyta perimetriniu užstatymu. Miesto centro zona, vyrauja visuomeniniai, komerciniai, gyvenamieji pastatai.

	LAPAS	LAPŲ	LAIDA
25A11-PP-AR	13	24	0

SITUACIJOS SCHEMA

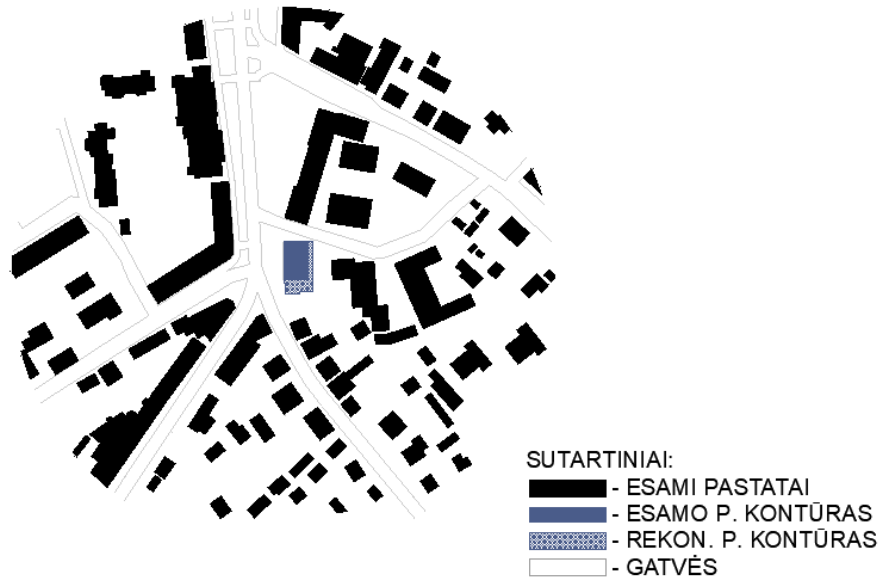

Rekonstruojamas pastato gatvės linija formuojama pagal istorinį užstatymą ir viešųjų erdvių sistemą.

1937m. VIEŠŪJŲ ERDVIŲ SCHEMA

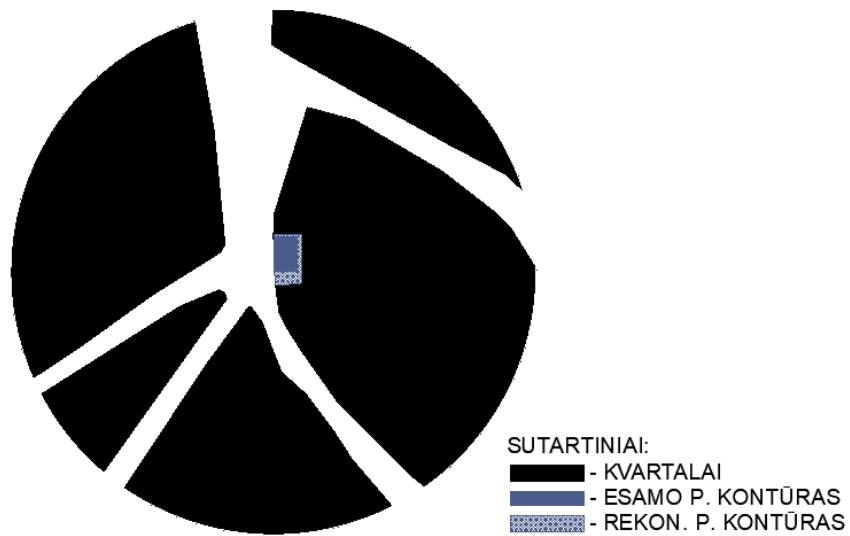

25A11-PP-AR	LAPAS	LAPŲ	LAIDA
	14	24	0

1944M. ŽEMĖLAPIS



SUTARTINIAI:
 - ESAMŲ PASTATŲ KONTŪRAI
 - IKI 1944M. BUVUSIO PASTATO KONTŪRAS

2026M. ŽEMĖLAPIS



SUTARTINIAI:
 - ESAMŲ PASTATŲ KONTŪRAI
 - IKI 1944M. BUVUSIO PASTATO KONTŪRAS

Reljefas sklype yra lygus. Sklypas šiaurinėje pusėje ribojasi su Rošutės gatve, pietinėje ir rytinėje pusėje su privačiais sklypais, vakarinėje pusėje Miesto aikštės gatvė. Griaunami sklype esami statiniai, statinių išdėstymo plane pažymėti: 2G1P ir 3G1P.

Šiaurės pusėje numatomas atstumas nuo sklypo ribos iki pastatų labiausiai išsikišančių konstrukcijų 3,80 m, pietų pusėje 3,28 m, rytų – 19,38 m, vakarų atstumas nuo pastato iki kaimyninio sklypo ribos 2,37 m (išlaikomas esamas atstumas).

Patekimas į sklypą numatomas per esamą įvažiavimą iš Rotušės g. Sklype takai prie pastato projektuojami iš betoninių trinkelų. Privažiavimai prie pastato projektuojami iš analogiškos esamos gatvės trinkelų dangos.



Numatoma apželdinta zona, kurioje sodinami dekoratyviniai medžiai, žemaūgiai augalai, veja. Sklype, aikštelėje numatoma ūkinė zona, kurioje išskiriama prekių iškrovimo/ pakrovimo vieta, buitinių atliekų laikymo vieta.

	LAPAS	LAPŲ	LAIDA
25A11-PP-AR	15	24	0

Automobilių parkavimo vietos: Pagal STR 2.06.04:2014 "Gatvės ir vietinės reikšmės keliai. Bendrieji reikalavimai"

Paskirtis	Minimalus vietų skaičius	Projektuojamas skaičius
Negyvenamajai pastatai, prekybos paskirties pastatai. Ne maisto produktų parduotuvė	1 vieta 30 m ² prekybos salės ploto t.b. 12vt.	14 vietų (Prekybos salės plotas – 349,09 m ²)
Neįgaliųjų parkavimo vietos	1 vieta	1 vieta A tipo.
Elektromobilių krovimo vietos*	20% nuo bendrų automobilių stovėjimo vietų 3 vietos	4 vietos.

Dviračių parkavimo vietos: Pagal STR 2.06.04:2014 "Gatvės ir vietinės reikšmės keliai. Bendrieji reikalavimai"

Prekybos centrai ir parduotuvės, kurių naudingas plotas neviršija 5000 m ²	Minimalus vietų skaičius	Projektuojamas skaičius
444,03 m ²	1 vieta 200 m ² pagrindinio ploto t.b. 3 vt.	4vt.

6. SKLYPO TVARKYMO REGLAMENTAI

Sklypo užstatymo ir tvarkymo reglamentai, nustatyti pagal Specialiuosius reikalavimus ir bendrojo teritorijų planavimo sprendinius.

Galimas maksimalus sklypo užstatymo tankis: (UT), % - nenustatytas.

Galimas maksimalus užstatymo intensyvumas: 1.5 (pagal BP)

Sklypo plotas: 1549 m²

Projektuojamų statinių užimamas žemės plotas: 476,00 m²

Pastatų bendras plotas: 437,26 m²

Projektuojamas užstatymo tankis: 31 % (UT skaičiavimas: 476/1549=0.31*100%)

Projektuojamas užstatymo intensyvumas: 29% (UI skaičiavimas: 437,26/1549=0.29*100%).

Didžiausias statinių aukštis: 18 metrų (pagal BP) Projektuojamas pastatas 1 aukšto, 8,7 m aukščio.

Statinių statybos linijos nustatymas gatvių (kelių) raudonųjų linijų atžvilgiu: Neužtvirti ir neužstatyti sklypo dalies patenkančios į gatvės raudonųjų linijų ribas. Nuo gatvės raudonosios linijos medžių ir krūmų sodinimo turi būti išlaikomi atstumai: krūmų ir gyvatvorių – ne mažiau kaip 1 m; žemaūgių medžių, išaugančių ne daugiau kaip iki 3 m aukščio, – 2 m; kitų medžių – 3 m. Statybos riba nustatoma pagal aplinkinį užstatymą, bet ne arčiau kaip 3 m atstumu nuo sklypo ribų (pagal STR 2.02.09:2005 9 priedą, 4 p.).

Priklausomųjų želdynų ir želdinių dalys žemės sklype (procentais): Želdynai turi užimti ne mažiau kaip 15 % sklypo ploto (pagal Dėl Atskirųjų rekreacinės paskirties želdynų plotų normų ir Priklausomųjų želdynų normų (plotų) nustatymo tvarkos aprašo patvirtinimo). Želdynų plotas- 401m² 25,6%

Didžiausias sklypo reljefo nuolydis: Ne didesnis kaip 12 %, jei nuolydis viršija šį dydį, jis sumažinamas formuojant sklypo reljefą.

Privažiavimai prie namo: Mažiausias automobilių privažiavimo plotis – 3,5 m; didžiausias išilginis automobilių privažiavimo nuolydis – 12 %.

Statinių išdėstymas žemės sklype gretimų sklypų atžvilgiu: Perimetrinis užstatymas.

7. SUSISIEKIMO SPRENDINIAI

Rekonstruojamas esamas įvažiavimas pagal išduotas sąlygas. Įvažos danga trinkelė, analogiškai esamai Miesto a. gatvės dangai.

25A11-PP-AR	LAPAS	LAPŲ	LAIDA
	16	24	0

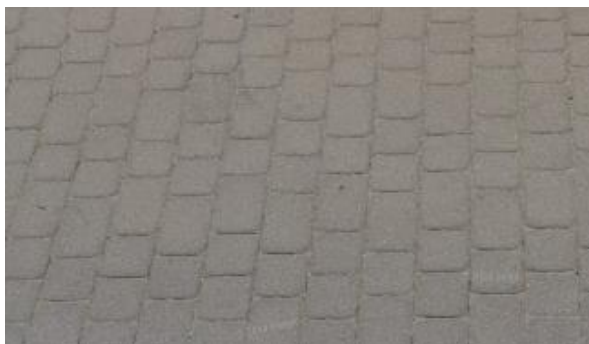

8. ARCHITEKTŪRINIAI SPRENDINIAI

Pastato architektūra šiuolaikiška, su vietai, miesto centrui būdingais bruožais. Pastatas vizualiai apjungiamas trimis stačiakampiais tūriais su šlaitiniais stogais. Pagrindinis tūris iš išorės atrodantis tarsi dviejų aukštų, pagal istorinius užstatymo bruožus ir aplinkinį kontekstą. Mažesnis tūris pasuktas sulig gatvės perimetru, taip tęsiant perimetrinį užstatymą.

AUKŠČIŲ SCHEMA

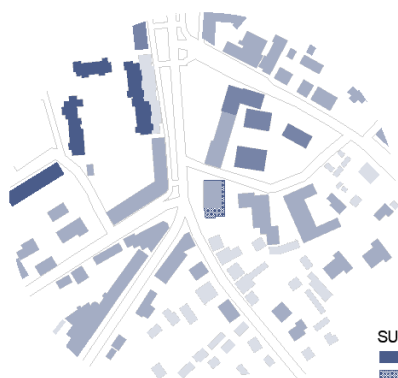

- SUTARTINIAI:
- ESAMO P. KONTŪRAS (2A.)
 - REKON. P. KONTŪRAS (2A.)
 - 1 AUKŠTAS
 - 2 AUKŠTAI
 - 3 AUKŠTAI
 - 4 AUKŠTAI

ESAMO PASTATO TŪRIO KONTŪRAS



25A11-PP-AR	LAPAS	LAPŲ	LAIDA
	17	24	0

REKONSTRUOJAMO PASTATO TŪRIO KONTŪRAS

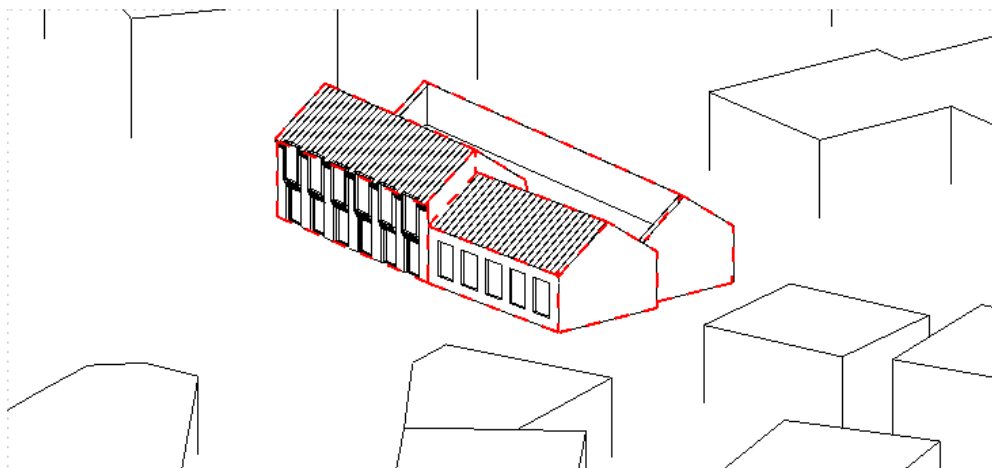

Pastato išorės apdaila numatoma iš rausvų klinkerio plytų ir dekoratyvinio tinko, šviesios spalvos, stogo apdaila valcuota skarda šviesiai pilka spalva. Esamas rūsys užpilamas.

PLYTINIAI PASTATAI



- SUTARTINIAI:
- ESAMI PASTATAI
 - ESAMO P. KONTŪRAS
 - REKON. P. KONTŪRAS
 - GATVĖS
 - PLYTINIAI PASTATAI

Į pastatą numatomi trys įėjimai, vienas iš jų pagrindinis, aiškiai išskiriamas įtrauka. Pastate planuojama prekybos salė, į kurią patenkame per pagrindinį įėjimą, išdėstymas tikslinamas techninio darbo projekto ir interjero projekto metu. Pastate numatomas sandėlis, su atskiru patekimu, kabinetas, pagalbinė personalo patalpa, bei san. mazgas pritaikytas ŽN ir lankytojų san. mazgas pritaikytas ŽN.

25A11-PP-AR	LAPAS	LAPŲ	LAIDA
	18	24	0



Pastato išorės sienų apdailai naudojamos rusvai raudonų plytų mūras, imitacinės langų angos iš dekoratyvinio tinko apdailos (šviesi spalva)

Šlaitinis stogas dengiamas valcuota skarda- šviesiai pilka spalva.

Langai numatomi plastiko arba aliuminio rėmais, įstiklinti trigubu selektyviu stiklu. Rekomenduojama langai su išbaigta gamykline apdaila, išorėje šviesiai pilkos spalvos rėmais.

Pastato išorės apdailai naudojamos medžiagos:

Klinkerio plytos

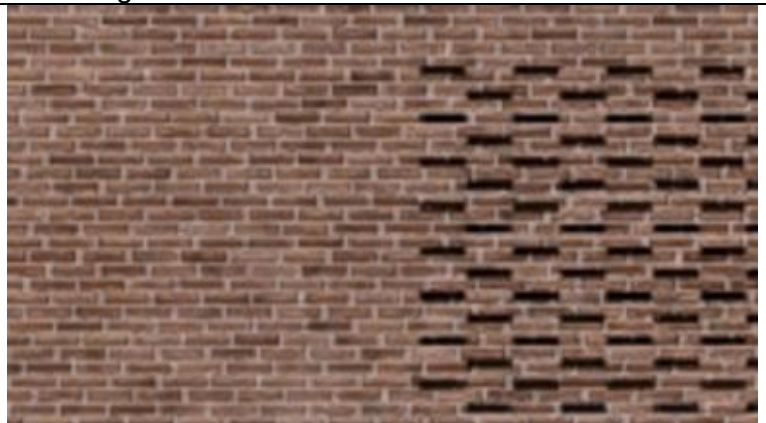

	LAPAS	LAPŲ	LAIDA
25A11-PP-AR	19	24	0

Tinkas (šviesi spalva)			
Vitrinų rėmai, apskardinimai, lamelės ir kiti elementai, šviesiai pilkos spalvos RAL 7035		RAL 7035 Light Grey	

9. KONSTRUKCIJŲ SPRENDIMAI

Pastato architektūra šiuolaikiška, su vietovei, miesto centrui būdingais bruožais. Esamą pastato tūrį numatoma išskaidyti į 3 tūrius išlaikoma esama siena gretima vakarinei sklypo daliai.

10. PASTATO LAUKO IR VIDAUS INŽINERINIAI TINKLAI

10.1. Lauko inžineriniai tinklai

Visi esami lauko inžineriniai tinklai pertvarkomi.

10.2. Lauko elektros tinklai

Elektros įvadiniai tinklai paliekami esami, dėl projektuojamų įrenginių statinyje, numatoma padidinti esamą elektros galią. Taip pat, projektuojamoje automobilių aikštelės vietoje numatoma iškelti esamą oro liniją pagal gautas ESO technines sąlygas.

10.3. Vandentiekio ir nuotekų tinklai

Rekonstruojami esami vandentiekio ir buitinių nuotekų tinklai. Paviršinių nuotekų numatomi surinkti ir prijungti į esamus miesto tinklus pagal gautas technines sąlygas.

10.4. Šildymo, vėdinimo sprendiniai

Patalpų šildymas grindinis. Šildymui bus naudojamas šilumos siurblys - energija iš oro. Vandens pašildymas – nuo šilumos siurblio.

Patalpų vėdinimas – mechaninis.

11. Statybos įtaka aplinkai

11.1. Statybos įtaka aplinkai, gyventojams, gretimoms teritorijoms

Statybos metu aikštelė aptveriamą žemės sklypo ribose. Statybinės medžiagos sandėliuojamos t. p. žemės sklypo ribose.

25A11-PP-AR	LAPAS	LAPŲ	LAIDA
	20	24	0

Statybos metu kaimyninių sklypų gyventojai nepatogumu nepatirs. Priėjimai ir privažiavimai nebus uždaryti. Kaimyninių sklypų įvadiniai inžineriniai tinklai nebus paliesti. Galimas tik trumpalaikis dujų tiekimo sustabdymas statomo pastato prijungimo prie dujotiekio tinklų metu.

Žemės kasimo ir statybos darbai netoli esamų inžinerinių tinklų vykdomi esant inžinerinių tinklų įgaliotiems atstovams arba pradedami vykdyti įspėjus apie atliekamus darbus inžinerinių tinklų įgaliotus atstovus.

Naudojimo metu statinys neigiamos įtakos gretimoms teritorijoms neturės.

Tarp projektuojamo statinio ir gretimuose žemės sklypuose esančių statinių išlaikomi norminiai gaisriniai ir sanitariniai atstumai.

11.2. Statybinių atliekų tvarkymas

Statybinės atliekos turi būti tvarkomas pagal „Statybinių atliekų tvarkymo taisyklės“, patvirtintas aplinkos ministro 2006 m. gruodžio 29 d. Įsakymu Nr. D1-637. Laikinam nekenksmingų statybinių atliekų sandėliavimui statybvietėje turi būti numatyta laikina vieta.

12. Esminių statinio reikalavimų taikymas

12.1. Statinio mechaninis patvarumas ir pastovumas

Statinio konstrukcijos suprojektuotos vadovaujantis normatyviniais statybos techniniais dokumentais. Projektiniai sprendiniai užtikrina statinio mechaninį patvarumą ir pastovumą statybos ir ilgalaikio naudojimo metu.

Statinys suprojektuotas taip, kad statybos ir naudojimo metu galinčios veikti apkrovos nesukeltų viso statinio ar jo dalies griūties, didesnių už leistinas deformacijų.

12.2. Universalios dizaino, aplinkos ir statinių pritaikymo asmenims su negalia aprašymas.

Teritorijoje (sklype) ir pastate turi būti numatyta galimybė ŽN savarankiškai patekti, laisvai judėti ir naudotis takais, aikštelėmis, pagrindinėmis ir pagalbinėmis lankytojams skirtomis patalpomis. Tam pritaikomi takai, aikštelės, įėjimai ir durys į pastatą, bei pagrindinės paskirties patalpos, taip pat įrengiami ŽN pritaikyti san. Mazgai pagal ISO 21542:2011 7, 8 ir 9 skyrių ir STR 2.03.01:2019 „Statinių prieinamumas“ reikalavimus. Projektuojamame pastate numatoma:

- Varstomų durų varčios beklūtis plotis jas atidarius projektuojami ne mažesnis kaip 850 mm. Durų slenksčiai ties lauko durimis ne aukštesnis kaip 20 mm., durys pastato viduje numatomos be slenksčių. Prieš pagrindinius įėjimus montuojamų metalinių grotelių paviršius turi sutapti su dangos paviršiumi.
- ŽN judėjimo trasų paviršiai numatomi lygūs, kieti, pakankamai šiurkštūs, neslidūs, neklampūs. Dangos iš plokščių ar plytelių turi būti lygios, siūlės tarp plytelių ne platesnės nei 15 mm. ŽN pritaikytose trasose ir zonose esančių grotų, dangčių ir pan. kiaurymės negali būti platesnės kaip 15 mm.
- Prieš laiptus, pandusus ir bet kokius kitus aukščio pasikeitimus pastatuose būtina įrengti įspėjamuosius paviršius.
 - ŽN stovėjimo vietos turi būti pažymėtos ant važiuojamosios dalies nubrėžtu tarptautiniu prieinamumo simboliu ir turėti vertikalųjį ženklą su tarptautiniu prieinamumo simboliu, nurodančiu skirtąją prieinamą stovėjimo vietą. Vertikalusis ženklas statomas tokioje vietoje, kad nekeltų pavojaus.

A tipo stovėjimo vietos

- Universaliosioms transporto priemonėms su įrengtais keltuonais arba liftais reikia daugiau vietos: bent 2 400 mm papildomos erdvės šalia mikrobuso ir (arba) jo gale. Tokiu atveju skirtoji stovėjimo vieta turibūti 4 800 mm pločio ir 9 000 mm ilgio (žr. paveiksle vaizduojamas įvairių tipų skirtąsias stovėjimo vietas)

25A11-PP-AR	LAPAS	LAPŲ	LAIDA
	21	24	0

Matmenys nurodyti milimetrais

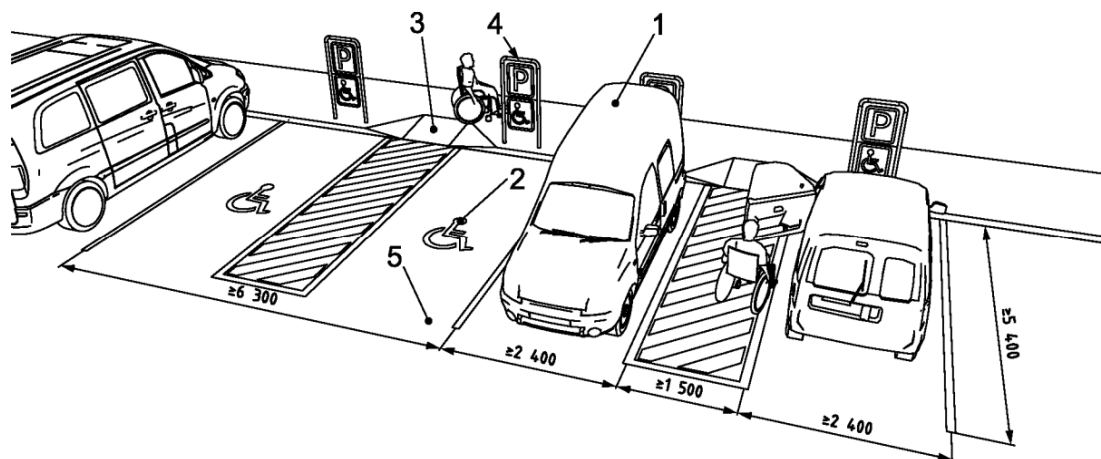

Paaiškinimas:

- 1 – 2 600 mm mažiausias laisvasis aukštis mikrobusams;
- 2 – prieinamumo simbolis;
- 3 – bortelio rampa;
- 4 – ženklimas, įskaitant prieinamumo simbolį;
- 5 – tvirtas pagrindas.

Minimalus tualetų pritaikytų ŽN skaičius:

Visuomeninės paskirties statinio (patalpų) kiekviename aukšte, kai aukšto patalpų plotas didesnis nei 200 m² ir ne didesnis kaip 1 000 m², įrengiamas 1 A tipo su įėjimu iš bendrojo naudojimo patalpų arba atskiri vyrams ir moterims C tipo reikalavimus atitinkantys tualetai.

Projektuojamas 1 A tipo san. Mazgas.

25A11-PP-AR	LAPAS	LAPŲ	LAIDA
	22	24	0

26.4.2 A tipo tualetas su šoninio persėdimo iš abiejų pusių galimybe

Charakteristikos (žr. 36 ir 37 paveikslus):

- šoninio persėdimo iš abiejų pusių galimybė;
- praustuvo ir unitazo nekliudoma manevravimo erdvė;
- nepriklausomas vandens šaltinis šalia unitazo sėdynės;
- horizontalūs turėklai abipus unitazo;
- tualetinio popieriaus dozatoriai ant abiejų užlenkiamųjų turėklų.

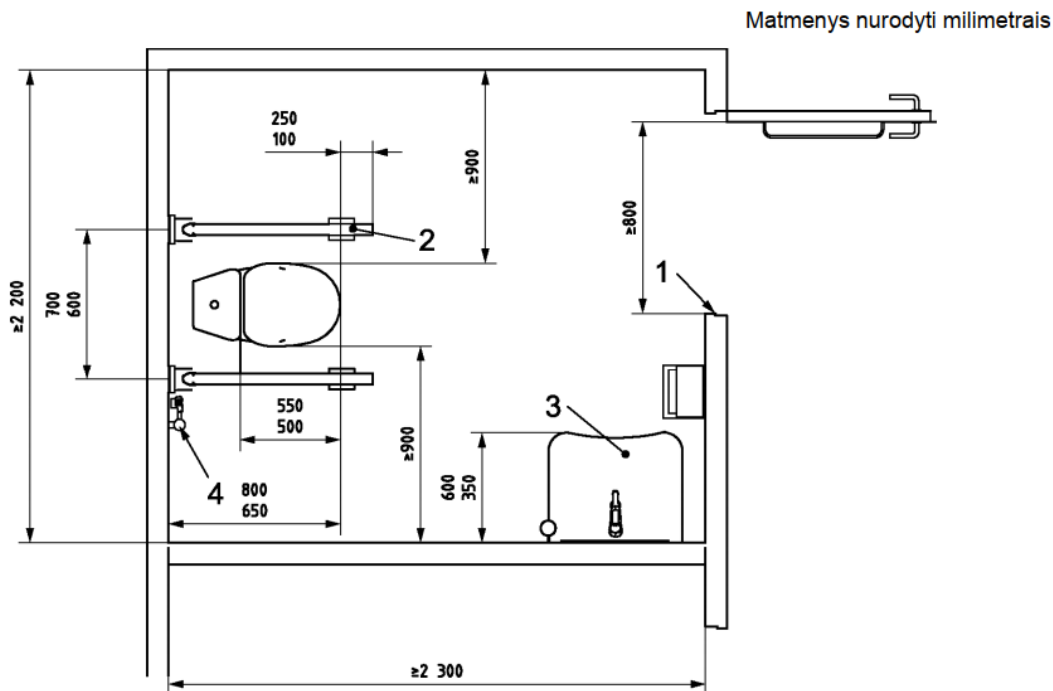

Paaiškinimas:

- 1 – bent 800 mm (rekomenduojama 850 mm);
- 2 – abiejose pusėse esantys užlenkiamieji turėklai;
- 3 – praustuvas;
- 4 – nepriklausomas vandens šaltinis.

Projektuojamas 1 A tipo san. Mazgas.

Tualetuose durų tarpdurio minimalus laisvasis plotis – 850 mm, o juose įrengiamų unitazų viršus 430 – 520 mm aukštyje nuo grindų paviršiaus.

25A11-PP-AR	LAPAS	LAPŲ	LAIDA
	23	24	0

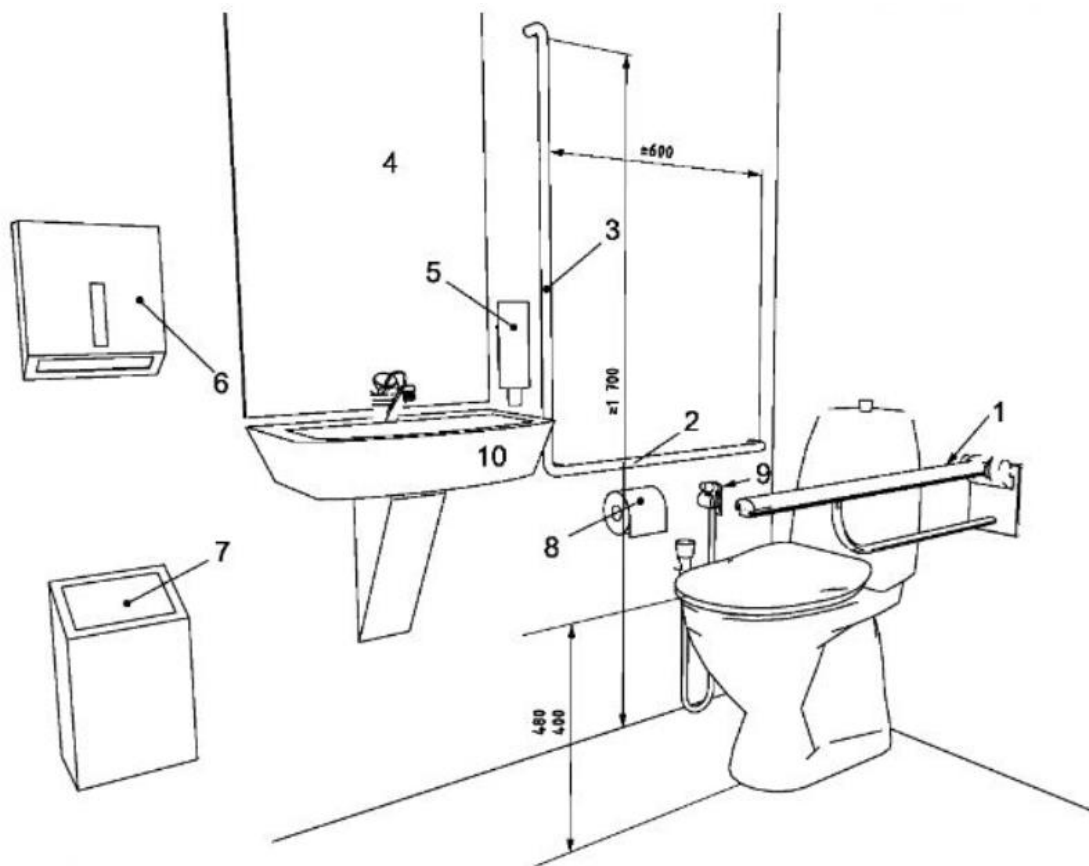

Paiškinimas:

- 1 – nuleidžiamasis atraminis turėklas, esantis (200–300) mm aukščiau sėdynės;
- 2 – horizontalusis sieninis turėklas, esantis (200–300) mm aukščiau sėdynės;
- 3 – vertikalusis sieninis turėklas;
- 4 – veidrodis, kurio viršutinės briaunos aukštis bent 1 900 mm, apatinės briaunos aukštis ne didesnis kaip 900 mm nuo grindų;
- 5 – (800–1 100) mm aukštyje nuo grindų įrengtas muilo dozatorius;
- 6 – (800–1 100) mm aukštyje nuo grindų pakabinti rankšluosčiai arba rankų džiovintuvai;
- 7 – šiukšlinė;
- 8 – (600–700) mm aukštyje nuo grindų pakabintas tualetinio popieriaus dozatorius;
- 9 – nepriklausomas vandens šaltinis;
- 10 – mažas praustuvas pirštams plauti, išsikišantis ne daugiau kaip 350 mm.

12.5. Statinio naudojimo sauga.

Statinyje suprojektuotas taip, kad būtų išvengta nelaimingų atsitikimų (dėl paslydimo, kritimo, sniego nuošliaužų, varveklių kritimo, susidūrimo, nudegimo, nutrenkimo ar susižalojimo elektros srove, sprogo) rizikos.

12.7. Energijos taupymas ir šilumos išsaugojimas.

Statinyje suprojektuotas taip, kad jį naudojant būtų kuo mažesnės energijos sąnaudos patalpų šildymui ir vėdinimui. Atitvarinių konstrukcijų ir langų šilumos perdavimo koeficientai atitinka normatyvinių dokumentų reikalavimus A klasės pastatams.

Skaiciavimams priimta elektros energija gaminama nutolusioje saulės elektrinės (sutartis su elektrine ne mažiau 600kWh per metus), elektros energija naudojama šildymui, karšto vandens ruošimui ir elektros prietaisams, taikoma dvipusė apskaita.

25A11-PP-AR	LAPAS	LAPŲ	LAIDA
	24	24	0

ŽELDINIŲ ATKURIAMOSIOS VERTĖS SKAIČIAVIMAI

ADMINISTRACINIO PASTATO (5.1.) (ADMINISTRACINĖS PASKIRTIES GRUPĖS), KEIČIANT PASKIRTĮ Į PREKYBOS PASTATO (4.3.) (KOMERCINĖS PASKIRTIES GRUPĖS), MIESTO A. 2, JONIŠKIS, REKONSTRAVIMO PROJEKTAS

Medžiai, atsiduriantys statybų zonoje (šalinami).

Želdinių atkuriamosios vertės skaičiavimai

Sutartinis žymėjimas, Nr. plane	Augalo pavadinimas (liet. lotyn.)	Apskaičiuota vertė Eur	Medžio būklės indeksas 1,2,3,4,5	Medžių grupė pagal rūšį 9 eurai	Įkainis už kiekvieną kamieno skersmens cm 1.3m kamieno aukštyje	Pastabos
B1	Karpotasis beržas (Betula pendula)	378	1	II	42,0	Saugomas
	VISA SUMA:	378 Eur				

Šalinamų medžių ir krūmų (pagal rūšį ir diametrą) apskaičiuota bendra vertė –712,8 eur. Pritaikius koeficientą 2 (pagal LR aplinkos ministro įsakymą Nr.D1-343 „Želdinių atkuriamosios vertės įkainiai“ 5.3. istoriniuose želdynuose, valstybinės reikšmės parkuose, teritorijų planavimo dokumentuose nustatytose miestų centrų zonose, didmiesčių pagrindinio centro zonoje ir didmiesčių miesto dalių centrų zonose, **miestuose ir miesteliuose esančių kultūros paveldo vietovių teritorijoje**, miestų ir miestelių parkuose, skveruose augantiems medžiams – **3 kartus**); būtų –1 134,00 eur.

VISO: 1 134,00 Eur.

Projekto vadovė

Toma Kartočienė

atest. Nr. A1582

(vardas, pavardė, parašas, kvalifikacijos atestato arba pažymos Nr., data)

STATINIO PROJEKTAVIMO UŽDUOTIS

2025 m. liepos 19 d.

1.	STATYTOJAS (UŽSAKOVAS)	UAB Industry 7,
2.	PROJEKTO PAVADINIMAS	ADMINISTRACINIO PASTATO (5.1.) (ADMINISTRACINĖS PASKIRTIES GRUPĖS), KEIČIANT PASKIRTĮ Į PREKYBOS PASTATO (4.3.) (KOMERCINĖS PASKIRTIES GRUPĖS), MIESTO A. 2, JONIŠKIS, REKONSTRAVIMO PROJEKTAS
3.	STATYBOS ADRESAS	MIESTO A. 2, JONIŠKIS
4.	STATINIO PASKIRTIS	PREKYBOS PASTATO (4.3.) (KOMERCINĖS PASKIRTIES GRUPĖS)
5.	STATINIO KATEGORIJA	Neypatingas statinys
6.	PROJEKTAVIMO STADIJA	Techninis darbo projektas
7.	STATYBOS RŪŠIS	Rekonstravimas
8.	PROJEKTUOTOJAS	UAB Architekko, +370 656 14323, info@architekko.lt
9.	PROJEKTAVIMO PASLAUGŲ APIMTIS IR DETALUMAS	<p>Apimtis ir detalumas turi būti pakankamai Statytojo sumanymui suprasti ir Projekto paskirčiai įgyvendinti, statinio statybos skaičiuojamajai kainai nustatyti, statinio statybos rangovui parinkti, statybą leidžiančiam dokumentui gauti. Techninio darbo projekto parengimas bei statybą leidžiančio dokumento gavimas:</p> <p>1. <u>Architektūriniai planiniai ir sklypo sprendimai.</u></p> <p>Sklype numatyti įvažiavimus, įėjimus, automobilių stovėjimo aikštelę, ūkinę ir poilsio zonas.</p> <p><u>Reikalavimai statiniui:</u></p> <p><u>Vieno aukšto, skirtingų tūrių pastatas, dalis su šlaitiniu stogu, dalis sutapdintu. Numatoma apdaila rifuota skarda, mūro apdaila.</u></p> <ul style="list-style-type: none"> - Numatyti prekybos salį, matavimosi patalpą, prekių laikymo patalpą, buitinių patalpą, archyvo/ vadovo patalpą, WC, švaros priemonių patalpą, ŽN WC. - Bendras plotas iki 550m². <p>2. <u>Lauko inžinerinės sistemos</u> – elektra (abonentiniai), vandentiekis- miesto nuotekos – miesto.</p>
10.	PROJEKTO SUDĖTIS	<ol style="list-style-type: none"> 1. Bendroji dalis 2. Sklypo plano dalis 3. Statinio architektūros dalis 4. Statinio konstrukcijų dalis 5. Lauko vandentiekio ir nuotekų šalinimo dalis <p>Techninio darbo projekto sudėtis gali būti patikslinta (papildyta) statinio projekto rengimo metu.</p>
24.	PRIVALOMIEJI STATINIO PROJEKTO RENGIMO DOKUMENTAI, KURIUOS PATEIKIA STATYTOJAS	<ol style="list-style-type: none"> 1. Projektavimo užduotis; 2. Žemės sklypo teisinės registracijos Nekilnojamojo turto registre dokumentas; 3. Žemės sklypo planas; 4. Įgaliojimas dėl dokumentacijos derinimo ir projektavimo sąlygų išėmimo; 5. Topografinė nuotrauka; 6. Geologiniai tyrinėjimai.
27.	PROJEKTO DOKUMENTACIJOS DERINIMAS IR LEIDIMŲ GAVIMAS	Projekto rengėjas organizuoja techninio darbo projekto dokumentacijos derinimą, prisijungimo sąlygų išėmimą, statybos leidimo gavimą (parengia prašymą (bei reikiama dokumentaciją), atlieka visas leidimo statyti gavimo procedūras pagal STR 1.04.04:2017 „Statinio projektavimas, projekto ekspertizė“.

SUDERINTA: Statytojas (užsakovas)
 UAB Industry 7 direktorius D. G
 (vardas, pavardė, parašas, data)

PARENGĖ: Projekto vadovė, atestato Nr. A 1582,
 Toma Kartočienė
 (vardas, pavardė, parašas, data)

Joniškio rajono savivaldybės administracija
(specialiuosius reikalavimus išduodančio subjekto pavadinimas)

SPECIALIEJI REIKALAVIMAI

_____ m. _____ d. Nr. _____

Nėra

(specialiųjų architektūros reikalavimų nustatymo vieta (miestas / rajonas))

Duomenys apie statytoją

Juridinio asmens pavadinimas, kodas, buveinės adresas

UAB Industry 7, 302691690, Vilnius, Dūmų g. 3

Kontaktinė informacija

El. p. info@architeko.lt, tel. +37067743581

Duomenys apie statinio projektą

Pavadinimas Administracinio pastato (5.1.) (Administracinės paskirties grupės), keičiant paskirtį į Prekybos pastato (4.3.) (Komerčinės paskirties grupės), Miesto a. 2, Joniškis, rekonstravimo projektas

PRIDEDAMA:

Specialieji architektūros reikalavimai SARD-63-250723-00014, 2025-07-23

(Nr., data)

Specialieji saugomos teritorijos tvarkymo
ir apsaugos reikalavimai Nėra

(Nr., data)

Specialieji paveldosaugos reikalavimai SPRD-00-250722-00698, 2025-07-22

(Nr., data)

Specialiuosius reikalavimus išdavė

(išdavusio asmens pareigos)

(parašas, data)

(vardas, pavardė)

SPECIALIEJI ARCHITEKTŪROS REIKALAVIMAI

_____ m. _____ d. Nr. _____

Nėra

(specialiųjų architektūros reikalavimų nustatymo vieta (miestas / rajonas))

Duomenys apie statytoją

Juridinio asmens pavadinimas, kodas, buveinės adresas

UAB Industry 7, 302691690, Vilnius, Dūmų g. 3

Kontaktinė informacija

El. p. info@architeko.lt, tel. +37067743581

Duomenys apie statinio projektą

Pavadinimas Administracinio pastato (5.1.) (Administracinės paskirties grupės), keičiant paskirtį į Prekybos pastato (4.3.) (Komercinės paskirties grupės), Miesto a. 2, Joniškis, rekonstravimo projektas

Duomenys apie statinį:

Statybos rūšis Statinio paprastas remontas

Atnaujinamas (modernizuojamas) Ne

Paskirtis Kitų inžinerinių tinklų statinių Būsima paskirtis Nėra

Kategorija Nesudėtingasis Būsima kategorija Nėra

Žemės sklypo (-ų) kad. Nr. 4730/0301:26

Unikalus Nr. 4400-3859-4579

Adresas (-ai) (jei suteiktas) Joniškis, Miesto a. 2

Saugoma teritorija Ne

Kultūros paveldo objekto teritorija Taip, Senojo miesto vieta (30329), Joniškio miesto istorinė dalis (17084)

Kultūros paveldo vietovė Ne

Kultūros paveldo statinys Ne

Kultūros paveldo objekto apsaugos zona Ne

Kultūros paveldo vietovės apsaugos zona Ne

Kitų statinių apsaugos zona (-os) Ne

Kitos teritorijos, kuriose taikomi teisės aktuose nustatyti norminiai atstumai iki kitų statinių ir (ar) objektų arba kitokie teisės aktuose nustatyti statinių statybos ribojimai dėl kitų (esamų) statinių Ne

STATINIUI NUSTATYTI SPECIALIEJI ARCHITEKTŪROS REIKALAVIMAI

1. Žemės sklypo tvarkymas (apželdinimo, aptvėrimo, reljefo formavimo principai, žaidimų ir kitos aikštelės, automobilių stovėjimo vietos ir kita) Nėra

2. Statinių statybos linijos nustatymas gatvių (kelių) raudonųjų linijų atžvilgiu Nėra

3. Pastate galimos kitos nei ta, kuriai priskirtas pastatas, atskirais nekilnojamojo turto kadastro objektais suformuotų patalpų paskirties grupės ((jeigu prašyme išduoti specialiuosius reikalavimus nurodyta, kad pastatas planuojamas mišrus (polifunkcinis) ir nurodytos pastate pageidaujamos formuoti skirtingos nei pastato patalpų paskirties grupės, iš pageidaujamų surašomos tik tos, kurios atitinka žemiausio teritorijai taikomo kompleksinio teritorijų planavimo dokumento sprendiniuose suplanuotą (galimų) žemės naudojimo būdų turinį.) Nėra

4. Leistinas statinių (pastatų) aukštis metrais nuo žemės paviršiaus, statinių aukščio absoliutinė altitudė, aukštų skaičius Nėra

5. Leistinas žemės sklypo užstatymo tankis Nėra

6. Leistinas žemės sklypo užstatymo intensyvumas ar užstatymo tūrio rodiklis (pramonės ir sandėliavimo objektų ir (ar) inžinerinės infrastruktūros teritorijose) Nėra

6. Užstatymo tipas Nėra

7. Priklausomųjų želdynų ir želdinių dalys žemės sklype (procentais) Nėra

9. Statinių išdėstymas žemės sklype gretimų sklypų atžvilgiu Nėra

10. Savivaldybės tarybos sprendimu pripažintų architektūriniu, urbanistiniu, valstybiniu ar viešojo intereso požiūriu reikšmingų objektų architektūrinių konkursų rengimo privalomumas Nėra

11. Visuomenės informavimo apie numatomą statinio (statinių grupės) projektavimą privalomumas Nėra

12. Savivaldybės architektūros kokybės vertinimo metodikos taikymo gairių, patvirtintų savivaldybės tarybos sprendimu, kriterijai Nėra

13. Kiti reikalavimai Gauti inžinerinio statinio savininko sutikimą (Joniškio r. sav. Infrastruktūros skyriaus)

Duomenys apie statinį:

Statybos rūšis Statinio rekonstravimas

Atnaujinamas (modernizuojamas) Ne

Paskirtis Administracinių Būsima paskirtis Prekybos

Kategorija Neypatingasis Būsima kategorija Nėra

Žemės sklypo (-ų) kad. Nr. 4730/0301:26

Unikalus Nr. 4796-1003-9010

Adresas (-ai) (jei suteiktas) Joniškis, Miesto a. 2

Saugoma teritorija Ne

Kultūros paveldo objekto teritorija Taip, Senojo miesto vieta (30329), Joniškio miesto istorinė dalis (17084)

Kultūros paveldo vietovė Ne

Kultūros paveldo statinys Ne

Kultūros paveldo objekto apsaugos zona Ne

Kultūros paveldo vietovės apsaugos zona Ne

Kitų statinių apsaugos zona (-os) Ne

Kitos teritorijos, kuriose taikomi teisės aktuose nustatyti norminiai atstumai iki kitų statinių ir (ar) objektų arba kitokie teisės aktuose nustatyti statinių statybos ribojimai dėl kitų (esamų) statinių Ne

STATINIUI NUSTATYTI SPECIALIEJI ARCHITEKTŪROS REIKALAVIMAI

1. **Žemės sklypo tvarkymas** (apželdinimo, aptvėrimo, reljefo formavimo principai, žaidimų ir kitos aikštelės, automobilių stovėjimo vietos ir kita) Vadovaujantis STR 2.06.04:2014 "Gatvės ir vietinės reikšmės keliai. Bendrieji reikalavimai" numatyti minimalų automobilių stovėjimo vietų skaičių.

2. Statinių statybos linijos nustatymas gatvių (kelių) raudonųjų linijų atžvilgiu Pagal normas.

3. **Pastate galimos kitos nei ta, kuriai priskirtas pastatas, atskirais nekilnojamojo turto kadastro objektais suformuotų patalpų paskirties grupės** ((jeigu prašyme išduoti specialiuosius reikalavimus nurodyta, kad pastatas planuojamas mišrus (polifunkcinis) ir nurodytos pastate pageidaujamos formuoti skirtingos nei pastato patalpų paskirties grupės, iš pageidaujamų surašomos tik tos, kurios atitinka žemiausio teritorijai taikomo kompleksinio teritorijų planavimo dokumento sprendiniuose suplanuotą (galimų) žemės naudojimo būdų turinį).) Nėra

4. **Leistinas statinių (pastatų) aukštis metrais nuo žemės paviršiaus, statinių aukščio absoliutinė altitudė, aukštų skaičius** Pagal galiojantį 2012 m. lapkričio 22 d. tarybos sprendimu patvirtintą Joniškio miesto bendrąjį planą (<https://joniskis.lt/planai/bendrieji-planai/joniskio-miesto-teritorijos-bendrasis-planas/185>)

5. **Leistinas žemės sklypo užstatymo tankis** Pagal galiojantį 2012 m. lapkričio 22 d. tarybos sprendimu patvirtintą Joniškio miesto bendrąjį planą (<https://joniskis.lt/planai/bendrieji-planai/joniskio-miesto-teritorijos-bendrasis-planas/185>)

6. Leistinas žemės sklypo užstatymo intensyvumas ar užstatymo tūrio rodiklis (pramonės ir sandėliavimo objektų ir (ar) inžinerinės infrastruktūros teritorijose) Pagal galiojantį 2012 m. lapkričio 22 d. tarybos sprendimu patvirtintą Joniškio miesto bendrąjį planą (<https://joniskis.lt/planai/bendrieji-planai/joniskio-miesto-teritorijos-bendrasis-planas/185>)

6. Užstatymo tipas Perimetrinis

7. Priklausomųjų želdynų ir želdinių dalys žemės sklype (procentais) Vadovaujantis Priklausomųjų želdynų normų (plotų) nustatymo tvarkos aprašu patvirtintu Lietuvos Respublikos aplinkos ministro 2007 m. gruodžio 21 d. įsakymu Nr. D1-694, ne mažiau kaip 15%. Projekte numatyti kertamų medžių rūši, skersmenį 1,3 m aukštyje ir atstatomąją vertę.

9. Statinių išdėstymas žemės sklype gretimų sklypų atžvilgiu Pagal normas.

10. Savivaldybės tarybos sprendimu pripažintų architektūriniu, urbanistiniu, valstybiniu ar viešojo intereso požiūriu reikšmingų objektų architektūrinių konkursų rengimo privalomumas Nėra

11. Visuomenės informavimo apie numatomą statinio (statinių grupės) projektavimą privalomumas Privaloma pagal galiojančius STR 1.04.04:2017 "Statinio projektavimas, projekto ekspertizė" reikalavimus.

12. Savivaldybės architektūros kokybės vertinimo metodikos taikymo gairių, patvirtintų savivaldybės tarybos sprendimu, kriterijai 2025 m. birželio 26 d. Joniškio rajono savivaldybės tarybos sprendimas Nr. T-141 (<https://e-seimas.lrs.lt/portal/legalAct/lt/TAD/e422929255e811f0a19dcea0bcc863ad?positionInSearchResults=11&searchModelUUID=1905689c-b6ce-4c9d-932b-fa5e40ef7f80>)

13. Kiti reikalavimai Numatyti vietą reklamai. Prisijungimui prie miesto tinklų išsiimti sąlygas iš tinklus eksploatuojančių įmonių. Projektuojamas pastatas yra magistralinio kelio apsaugos zonoje, išsiimti sąlygas iš "Via Lietuva"

Duomenys apie statinį:

Statybos rūšis Statinio paprastas remontas

Atnaujinamas (modernizuojamas) Ne

Paskirtis Kitų inžinerinių tinklų statinių Būsima paskirtis Nėra

Kategorija Nesudėtingasis Būsima kategorija Nėra

Žemės sklypo (-ų) kad. Nr. 4730/0301:26

Unikalus Nr. 4400-3880-2127

Adresas (-ai)(*jei suteiktas*) Joniškis, Miesto a. 2

Saugoma teritorija Ne

Kultūros paveldo objekto teritorija Taip, Senojo miesto vieta (30329), Joniškio miesto istorinė dalis (17084)

Kultūros paveldo vietovė Ne

Kultūros paveldo statinys Ne

Kultūros paveldo objekto apsaugos zona Ne

Kultūros paveldo vietovės apsaugos zona Ne

Kitų statinių apsaugos zona (-os) Ne

Kitos teritorijos, kuriose taikomi teisės aktuose nustatyti norminiai atstumai iki kitų statinių ir (ar) objektų arba kitokie teisės aktuose nustatyti statinių statybos ribojimai dėl kitų (esamų) statinių Ne

STATINIUI NUSTATYTI SPECIALIEJI ARCHITEKTŪROS REIKALAVIMAI

1. Žemės sklypo tvarkymas (apželdinimo, aptvėrimo, reljefo formavimo principai, žaidimų ir kitos aikštelės, automobilių stovėjimo vietos ir kita) Nėra

2. Statinių statybos linijos nustatymas gatvių (kelių) raudonųjų linijų atžvilgiu Nėra

3. Pastate galimos kitos nei ta, kuriai priskirtas pastatas, atskirais nekilnojamojo turto kadastro objektais suformuotų patalpų paskirties grupės ((jeigu prašyme išduoti specialiuosius reikalavimus nurodyta, kad pastatas planuojamas mišrus (polifunkcinis) ir nurodytos pastate pageidaujamos formuoti skirtingos nei pastato patalpų paskirties grupės, iš pageidaujamų surašomos tik tos, kurios atitinka žemiausio teritorijai taikomo kompleksinio teritorijų planavimo dokumento sprendiniuose suplanuotų (galimų) žemės naudojimo būdų turinį).) Nėra

4. Leistinas statinių (pastatų) aukštis metrais nuo žemės paviršiaus, statinių aukščio absoliutinė altitudė, aukštų skaičius Nėra

5. Leistinas žemės sklypo užstatymo tankis Nėra

6. Leistinas žemės sklypo užstatymo intensyvumas ar užstatymo tūrio rodiklis (pramonės ir sandėliavimo objektų ir (ar) inžinerinės infrastruktūros teritorijose) Nėra

6. Užstatymo tipas Nėra

7. Priklausomųjų želdynų ir želdinių dalys žemės sklype (procentais) Nėra

9. Statinių išdėstymas žemės sklype gretimų sklypų atžvilgiu Nėra

10. Savivaldybės tarybos sprendimu pripažintų architektūriniu, urbanistiniu, valstybiniu ar viešojo intereso požiūriu reikšmingų objektų architektūrinių konkursų rengimo privalomumas Nėra

11. Visuomenės informavimo apie numatomą statinio (statinių grupės) projektavimą privalomumas Nėra

12. Savivaldybės architektūros kokybės vertinimo metodikos taikymo gairių, patvirtintų savivaldybės tarybos sprendimu, kriterijai Nėra

13. Kiti reikalavimai Gauti inžinerinio statinio savininko sutikimą (Joniškio r. sav. Infrastruktūros skyriaus)

Duomenys apie statinį:

Statybos rūšis Statinio paprastasis remontas

Atnaujinamas (modernizuojamas) Ne

Paskirtis Kitų inžinerinių tinklų statinių Būsima paskirtis Nėra

Kategorija Nesudėtingasis Būsima kategorija Nėra

Žemės sklypo (-ų) kad. Nr. 4730/0301:26

Unikalus Nr. 4400-3878-4373

Adresas (-ai) (jei suteiktas) Joniškis, Miesto a. 2

Saugoma teritorija Ne

Kultūros paveldo objekto teritorija Taip, Senojo miesto vieta (30329), Joniškio miesto istorinė dalis (17084)

Kultūros paveldo vietovė Ne

Kultūros paveldo statinys Ne

Kultūros paveldo objekto apsaugos zona Ne

Kultūros paveldo vietovės apsaugos zona Ne

Kitų statinių apsaugos zona (-os) Ne

Kitos teritorijos, kuriose taikomi teisės aktuose nustatyti norminiai atstumai iki kitų statinių ir (ar) objektų arba kitokie teisės aktuose nustatyti statinių statybos ribojimai dėl kitų (esamų) statinių Ne

STATINIUI NUSTATYTI SPECIALIEJI ARCHITEKTŪROS REIKALAVIMAI

1. Žemės sklypo tvarkymas (apželdinimo, aptvėrimo, reljefo formavimo principai, žaidimų ir kitos aikštelės, automobilių stovėjimo vietos ir kita) Nėra

2. Statinių statybos linijos nustatymas gatvių (kelių) raudonųjų linijų atžvilgiu Nėra

3. Pastate galimos kitos nei ta, kuriai priskirtas pastatas, atskirais nekilnojamojo turto kadastro objektais suformuotų patalpų paskirties grupės ((jeigu prašyme išduoti specialiuosius reikalavimus nurodyta, kad pastatas planuojamas mišrus (polifunkcinis) ir nurodytos pastate pageidaujamos formuoti skirtingos nei pastato patalpų paskirties grupės, iš pageidaujamų surašomos tik tos, kurios atitinka žemiausio teritorijai taikomo kompleksinio teritorijų planavimo dokumento sprendiniuose suplanuotų (galimų) žemės naudojimo būdų turinį).) Nėra

4. Leistinas statinių (pastatų) aukštis metrais nuo žemės paviršiaus, statinių aukščio absoliutinė altitudė, aukštų skaičius Nėra

5. Leistinas žemės sklypo užstatymo tankis Nėra

6. Leistinas žemės sklypo užstatymo intensyvumas ar užstatymo tūrio rodiklis (pramonės ir sandėliavimo objektų ir (ar) inžinerinės infrastruktūros teritorijose) Nėra

6. Užstatymo tipas Nėra

7. Priklausomųjų želdynų ir želdinių dalys žemės sklype (procentais) Nėra

9. Statinių išdėstymas žemės sklype gretimų sklypų atžvilgiu Nėra

10. Savivaldybės tarybos sprendimu pripažintų architektūriniu, urbanistiniu, valstybiniu ar viešojo intereso požiūriu reikšmingų objektų architektūrinių konkursų rengimo privalomumas Nėra

11. Visuomenės informavimo apie numatomą statinio (statinių grupės) projektavimą privalomumas Nėra

12. Savivaldybės architektūros kokybės vertinimo metodikos taikymo gairių, patvirtintų savivaldybės tarybos sprendimu, kriterijai Nėra

13. Kiti reikalavimai Gauti inžinerinio statinio savininko sutikimą (Joniškio r. sav. Infrastruktūros skyriaus)

14. Jeigu konkretūs specialieji architektūros reikalavimai nenustatomi, tai įrašoma atitinkamuose 2 priede nurodytos formos punktuose.

15. Šio priedo 4–9 papunkčiuose išvardyti reikalavimai nustatomi, kai Lietuvos Respublikos teritorijų planavimo įstatymo 20 straipsnio nustatytais atvejais neparengti detalieji planai arba vietovės lygmens bendrieji planai, kuriuose nustatomas detaliųjų planų teritorijos naudojimo reglamentas, taip pat kai šie teritorijų planavimo dokumentai parengti, bet juose nenustatyti visi šio priedo 4–9 punktuose nurodyti reikalavimai (šiuo atveju nustatomi tik trūkstami).

16. Pagal Lietuvos Respublikos statybos įstatymo 24 straipsnio nuostatas specialieji architektūros reikalavimai galioja 5 metus nuo jų išdavimo dienos, jeigu negautas statybą leidžiantis dokumentas. Gavus statybą leidžiantį dokumentą, specialieji architektūros reikalavimai galioja iki statybos procedūrų užbaigimo dienos.

Specialiuosius architektūros reikalavimus išdavė

(išdavusio asmens pareigos)

(parašas, data)

(vardas, pavardė)

TVIRTINU _____
(parašas)

(pareigų pavadinimas)

(vardas ir pavardė)

_____ m. _____ d.
(data)

SPECIALIEJI PAVELDOSAUGOS REIKALAVIMAI

_____ m. _____ d. Nr. _____

Kultūros paveldo departamento prie Kultūros ministerijos Šiaulių teritorinis skyrius
(teritorinio skyriaus pavadinimas)

I. BENDRIEJI DUOMENYS

1. Projekto pavadinimas

Administracinio pastato (5.1.) (Administracinės paskirties grupės), keičiant paskirtį į Prekybos pastato (4.3.) (Komercinės paskirties grupės), Miesto a. 2, Joniškis, rekonstravimo projektas

2. Statytojas (užsakovas) ar turintis statytojo teisę asmuo (fizinio asmens vardas, pavardė, adresas, el. pašto adresas, tel.; juridinio asmens pavadinimas, teisinė forma, juridinio asmens kodas, juridinio asmens adresas, el. pašto adresas, tel.)

UAB Industry 7, 302691690, Vilnius, Dūmų g. 3, +37067743581

3. Statybos rūšis (nauja statyba, rekonstrukcija, kapitalinis remontas, paprastas remontas, statinio griovimas)
Statinio griovimas

4. Statybos (statinio) vieta (adresas): žemės sklypo (-ų), adresas (-ai), Nekilnojamojo turto registro unikalus (-ūs) Nr. , statinio (-ių) adresas, Nekilnojamojo turto registro unikalus (-ūs) Nr.

Joniškis, Miesto a. 2, 4730/0301:26, 4796-1003-9021

5. Informacija, ar tvarkomieji statybos darbai numatomi kultūros paveldo objekte, jo teritorijoje, kultūros paveldo vietovėje ar jų apsaugos zonose (pavadinimas, unikalus kodas Kultūros vertybių registre)

Nėra

1. Projekto pavadinimas

Administracinio pastato (5.1.) (Administracinės paskirties grupės), keičiant paskirtį į Prekybos pastato (4.3.) (Komercinės paskirties grupės), Miesto a. 2, Joniškis, rekonstravimo projektas

2. Statytojas (užsakovas) ar turintis statytojo teisę asmuo (fizinio asmens vardas, pavardė, adresas, el. pašto adresas, tel.; juridinio asmens pavadinimas, teisinė forma, juridinio asmens kodas, juridinio asmens adresas, el. pašto adresas, tel.)

UAB Industry 7, 302691690, Vilnius, Dūmų g. 3, +37067743581

3. Statybos rūšis (nauja statyba, rekonstrukcija, kapitalinis remontas, paprastas remontas, statinio griovimas)
Statinio paprastas remontas

4. Statybos (statinio) vieta (adresas): žemės sklypo (-ų), adresas (-ai), Nekilnojamojo turto registro unikalus (-ūs) Nr. , statinio (-ių) adresas, Nekilnojamojo turto registro unikalus (-ūs) Nr.

Joniškis, Miesto a. 2, 4730/0301:26, 4400-3859-4579

5. Informacija, ar tvarkomieji statybos darbai numatomi kultūros paveldo objekte, jo teritorijoje, kultūros paveldo vietovėje ar jų apsaugos zonose (pavadinimas, unikalus kodas Kultūros vertybių registre)

Nėra

1. Projekto pavadinimas

Administracinio pastato (5.1.) (Administracinės paskirties grupės), keičiant paskirtį į Prekybos pastato (4.3.) (Komercinės paskirties grupės), Miesto a. 2, Joniškis, rekonstravimo projektas

2. Statytojas (užsakovas) ar turintis statytojo teisę asmuo (fizinio asmens vardas, pavardė, adresas, el. pašto adresas, tel.; juridinio asmens pavadinimas, teisinė forma, juridinio asmens kodas, juridinio asmens adresas, el. pašto adresas, tel.)

UAB Industry 7, 302691690, Vilnius, Dūmų g. 3, +37067743581

3. Statybos rūšis (nauja statyba, rekonstrukcija, kapitalinis remontas, paprastas remontas, statinio griovimas)
Statinio rekonstravimas

4. Statybos (statinio) vieta (adresas): žemės sklypo (-ų), adresas (-ai), Nekilnojamojo turto registro unikalus (-ūs) Nr. , statinio (-ių) adresas, Nekilnojamojo turto registro unikalus (-ūs) Nr.

Joniškis, Miesto a. 2, 4730/0301:26, 4796-1003-9010

5. Informacija, ar tvarkomieji statybos darbai numatomi kultūros paveldo objekte, jo teritorijoje, kultūros paveldo vietovėje ar jų apsaugos zonose (pavadinimas, unikalus kodas Kultūros vertybių registre)

Nėra

1. Projekto pavadinimas

Administracinio pastato (5.1.) (Administracinės paskirties grupės), keičiant paskirtį į Prekybos pastato (4.3.) (Komercinės paskirties grupės), Miesto a. 2, Joniškis, rekonstravimo projektas

2. Statytojas (užsakovas) ar turintis statytojo teisę asmuo (fizinio asmens vardas, pavardė, adresas, el. pašto adresas, tel.; juridinio asmens pavadinimas, teisinė forma, juridinio asmens kodas, juridinio asmens adresas, el. pašto adresas, tel.)

UAB Industry 7, 302691690, Vilnius, Dūmų g. 3, +37067743581

3. Statybos rūšis (nauja statyba, rekonstrukcija, kapitalinis remontas, paprastas remontas, statinio griovimas)
Statinio griovimas

4. Statybos (statinio) vieta (adresas): žemės sklypo (-ų), adresas (-ai), Nekilnojamojo turto registro unikalus (-ūs) Nr. , statinio (-ių) adresas, Nekilnojamojo turto registro unikalus (-ūs) Nr.

Joniškis, Miesto a. 2, 4730/0301:26, 4796-1003-9043

5. Informacija, ar tvarkomieji statybos darbai numatomi kultūros paveldo objekte, jo teritorijoje, kultūros paveldo vietovėje ar jų apsaugos zonose (pavadinimas, unikalus kodas Kultūros vertybių registre)

Nėra

1. Projekto pavadinimas

Administracinio pastato (5.1.) (Administracinės paskirties grupės), keičiant paskirtį į Prekybos pastato (4.3.) (Komercinės paskirties grupės), Miesto a. 2, Joniškis, rekonstravimo projektas

2. Statytojas (užsakovas) ar turintis statytojo teisę asmuo (fizinio asmens vardas, pavardė, adresas, el. pašto adresas, tel.; juridinio asmens pavadinimas, teisinė forma, juridinio asmens kodas, juridinio asmens adresas, el. pašto adresas, tel.)

UAB Industry 7, 302691690, Vilnius, Dūmų g. 3, +37067743581

3. Statybos rūšis (nauja statyba, rekonstrukcija, kapitalinis remontas, paprastas remontas, statinio griovimas)
Statinio griovimas

4. Statybos (statinio) vieta (adresas): žemės sklypo (-ų), adresas (-ai), Nekilnojamojo turto registro unikalus (-ūs) Nr. , statinio (-ių) adresas, Nekilnojamojo turto registro unikalus (-ūs) Nr.

Joniškis, Miesto a. 2, 4730/0301:26, 4796-1003-9032

5. Informacija, ar tvarkomieji statybos darbai numatomi kultūros paveldo objekte, jo teritorijoje, kultūros paveldo vietovėje ar jų apsaugos zonose (pavadinimas, unikalus kodas Kultūros vertybių registre)

Nėra

1. Projekto pavadinimas

Administracinio pastato (5.1.) (Administracinės paskirties grupės), keičiant paskirtį į Prekybos pastato (4.3.) (Komercinės paskirties grupės), Miesto a. 2, Joniškis, rekonstravimo projektas

2. Statytojas (užsakovas) ar turintis statytojo teisę asmuo (fizinio asmens vardas, pavardė, adresas, el. pašto adresas, tel.; juridinio asmens pavadinimas, teisinė forma, juridinio asmens kodas, juridinio asmens adresas, el. pašto adresas, tel.)

UAB Industry 7, 302691690, Vilnius, Dūmų g. 3, +37067743581

3. Statybos rūšis (nauja statyba, rekonstrukcija, kapitalinis remontas, paprastas remontas, statinio griovimas)
Statinio paprastas remontas

4. Statybos (statinio) vieta (adresas): žemės sklypo (-ų), adresas (-ai), Nekilnojamojo turto registro unikalus (-ūs) Nr. , statinio (-ių) adresas, Nekilnojamojo turto registro unikalus (-ūs) Nr.

Joniškis, Miesto a. 2, 4730/0301:26, 4400-3880-2127

5. Informacija, ar tvarkomieji statybos darbai numatomi kultūros paveldo objekte, jo teritorijoje, kultūros paveldo vietovėje ar jų apsaugos zonose (pavadinimas, unikalus kodas Kultūros vertybių registre)
Nėra

1. Projekto pavadinimas

Administracinio pastato (5.1.) (Administracinės paskirties grupės), keičiant paskirtį į Prekybos pastato (4.3.) (Komerčinės paskirties grupės), Miesto a. 2, Joniškis, rekonstravimo projektas

2. Statytojas (užsakovas) ar turintis statytojo teisę asmuo (fizinio asmens vardas, pavardė, adresas, el. pašto adresas, tel.; juridinio asmens pavadinimas, teisinė forma, juridinio asmens kodas, juridinio asmens adresas, el. pašto adresas, tel.)

UAB Industry 7, 302691690, Vilnius, Dūmų g. 3, +37067743581

3. Statybos rūšis (nauja statyba, rekonstrukcija, kapitalinis remontas, paprastas remontas, statinio griovimas)
Statinio paprastas remontas

4. Statybos (statinio) vieta (adresas): žemės sklypo (-ų), adresas (-ai), Nekilnojamojo turto registro unikalus (-ūs) Nr. , statinio (-ių) adresas, Nekilnojamojo turto registro unikalus (-ūs) Nr.

Joniškis, Miesto a. 2, 4730/0301:26, 4400-3878-4373

5. Informacija, ar tvarkomieji statybos darbai numatomi kultūros paveldo objekte, jo teritorijoje, kultūros paveldo vietovėje ar jų apsaugos zonose (pavadinimas, unikalus kodas Kultūros vertybių registre)

Nėra

6. Informacija apie anksčiau išduotus specialiuosius paveldosaugos reikalavimus (jeigu jie buvo išduoti), kurie pakeitus juos šiais specialiaisiais paveldosaugos reikalavimais neteko galios (registracijos data, Nr.)

Nėra

II. SPECIALIEJI PAVELDOSAUGOS REIKALAVIMAI

Statybos (statinio) vieta (adresas): žemės sklypo (-ų), adresas (-ai), Nekilnojamojo turto registro unikalus (-ūs) Nr. , statinio (-ių) adresas, Nekilnojamojo turto registro unikalus (-ūs) Nr.

Joniškis, Miesto a. 2, 4730/0301:26, 4400-3878-4373

1. Rengiant projektą būtina vadovautis Lietuvos Respublikos nekilnojamojo kultūros paveldo apsaugos įstatymu ir kitais kultūros vertybių apsaugą bei tvarkymą reglamentuojančiais teisės aktais ir dokumentais, Nekilnojamojo Kultūros paveldo vertinimo tarybos 2023-10-02 aktu Nr. KPD-AV-1369/2. Joniškio senjo miesto vietoje (unikalus kodas Kultūros vertybių registre 30329) prieš žemės judinimo darbus būtina atlikti archeologinius tyrimus. Projekte numatomų darbų sprendiniai neturi pažeisti kultūros paveldo objekto vertingųjų savybių. Vykdamas darbus aptikus naujų vertingųjų savybių darbai sustabdomi LR Nekilnojamojo kultūros paveldo apsaugos įstatymo 9 str. 3 d. nustatyta tvarka. Vadovauti ypatingojo ar neypatingojo statinio (išskyrus kultūros paveldo objektus ir kultūros paveldo statinius), esančio kultūros paveldo teritorijoje, jo apsaugos zonoje ar kultūros paveldo vietovėje, projektavimui, tokio statinio projekto vykdymo priežiūrai turi teisę Statybos įstatyme nustatyta tvarka atestuoti ir jame nustatytus reikalavimus atitinkantys architektai ir statybos inžinieriai. Parengtą projektą būtina derinti Kultūros paveldo departamento prie Kultūros ministerijos Šiaulių teritoriniame skyriuje.

Statybos (statinio) vieta (adresas): žemės sklypo (-ų), adresas (-ai), Nekilnojamojo turto registro unikalus (-ūs) Nr. , statinio (-ių) adresas, Nekilnojamojo turto registro unikalus (-ūs) Nr.

Joniškis, Miesto a. 2, 4730/0301:26, 4400-3880-2127

1. Rengiant projektą būtina vadovautis Lietuvos Respublikos nekilnojamojo kultūros paveldo apsaugos įstatymu ir kitais kultūros vertybių apsaugą bei tvarkymą reglamentuojančiais teisės aktais ir dokumentais, Nekilnojamojo Kultūros paveldo vertinimo tarybos 2023-10-02 aktu Nr. KPD-AV-1369/2. Joniškio senjo miesto vietoje (unikalus kodas Kultūros vertybių registre 30329) prieš žemės judinimo darbus būtina atlikti archeologinius tyrimus. Projekte numatomų darbų sprendiniai neturi pažeisti kultūros paveldo objekto vertingųjų savybių. Vykdamas darbus aptikus naujų vertingųjų savybių darbai sustabdomi LR Nekilnojamojo kultūros paveldo apsaugos įstatymo 9 str. 3 d. nustatyta tvarka. Vadovauti ypatingojo ar neypatingojo statinio (išskyrus kultūros paveldo objektus ir kultūros paveldo statinius), esančio kultūros

paveldo teritorijoje, jo apsaugos zonoje ar kultūros paveldo vietovėje, projektavimui, tokio statinio projekto vykdymo priežiūrai turi teisę Statybos įstatyme nustatyta tvarka atestuoti ir jame nustatytus reikalavimus atitinkantys architektai ir statybos inžinieriai. Parengtą projektą būtina derinti Kultūros paveldo departamento prie Kultūros ministerijos Šiaulių teritoriniame skyriuje.

Statybos (statinio) vieta (adresas): žemės sklypo (-ų), adresas (-ai), Nekilnojamojo turto registro unikalus (-ūs) Nr. , statinio (-ių) adresas, Nekilnojamojo turto registro unikalus (-ūs) Nr. Joniškis, Miesto a. 2, 4730/0301:26, 4796-1003-9032

1. Rengiant projektą būtina vadovautis Lietuvos Respublikos nekilnojamojo kultūros paveldo apsaugos įstatymu ir kitais kultūros vertybių apsaugą bei tvarkymą reglamentuojančiais teisės aktais ir dokumentais, Nekilnojamojo Kultūros paveldo vertinimo tarybos 2023-10-02 aktu Nr. KPD-AV-1369/2. Joniškio senjo miesto vietoje (unikalus kodas Kultūros vertybių registre 30329) prieš žemės judinimo darbus būtina atlikti archeologinius tyrimus. Projekte numatomų darbų sprendiniai neturi pažeisti kultūros paveldo objekto vertingųjų savybių. Vykdam darbus aptikus naujų vertingųjų savybių darbai sustabdomi LR Nekilnojamojo kultūros paveldo apsaugos įstatymo 9 str. 3 d. nustatyta tvarka. Vadovauti ypatingojo ar neypatingojo statinio (išskyrus kultūros paveldo objektus ir kultūros paveldo statinius), esančio kultūros paveldo teritorijoje, jo apsaugos zonoje ar kultūros paveldo vietovėje, projektavimui, tokio statinio projekto vykdymo priežiūrai turi teisę Statybos įstatyme nustatyta tvarka atestuoti ir jame nustatytus reikalavimus atitinkantys architektai ir statybos inžinieriai. Parengtą projektą būtina derinti Kultūros paveldo departamento prie Kultūros ministerijos Šiaulių teritoriniame skyriuje.

Statybos (statinio) vieta (adresas): žemės sklypo (-ų), adresas (-ai), Nekilnojamojo turto registro unikalus (-ūs) Nr. , statinio (-ių) adresas, Nekilnojamojo turto registro unikalus (-ūs) Nr. Joniškis, Miesto a. 2, 4730/0301:26, 4796-1003-9043

1. Rengiant projektą būtina vadovautis Lietuvos Respublikos nekilnojamojo kultūros paveldo apsaugos įstatymu ir kitais kultūros vertybių apsaugą bei tvarkymą reglamentuojančiais teisės aktais ir dokumentais, Nekilnojamojo Kultūros paveldo vertinimo tarybos 2023-10-02 aktu Nr. KPD-AV-1369/2. Joniškio senjo miesto vietoje (unikalus kodas Kultūros vertybių registre 30329) prieš žemės judinimo darbus būtina atlikti archeologinius tyrimus. Projekte numatomų darbų sprendiniai neturi pažeisti kultūros paveldo objekto vertingųjų savybių. Vykdam darbus aptikus naujų vertingųjų savybių darbai sustabdomi LR Nekilnojamojo kultūros paveldo apsaugos įstatymo 9 str. 3 d. nustatyta tvarka. Vadovauti ypatingojo ar neypatingojo statinio (išskyrus kultūros paveldo objektus ir kultūros paveldo statinius), esančio kultūros paveldo teritorijoje, jo apsaugos zonoje ar kultūros paveldo vietovėje, projektavimui, tokio statinio projekto vykdymo priežiūrai turi teisę Statybos įstatyme nustatyta tvarka atestuoti ir jame nustatytus reikalavimus atitinkantys architektai ir statybos inžinieriai. Parengtą projektą būtina derinti Kultūros paveldo departamento prie Kultūros ministerijos Šiaulių teritoriniame skyriuje.

Statybos (statinio) vieta (adresas): žemės sklypo (-ų), adresas (-ai), Nekilnojamojo turto registro unikalus (-ūs) Nr. , statinio (-ių) adresas, Nekilnojamojo turto registro unikalus (-ūs) Nr. Joniškis, Miesto a. 2, 4730/0301:26, 4796-1003-9010

1. Rengiant projektą būtina vadovautis Lietuvos Respublikos nekilnojamojo kultūros paveldo apsaugos įstatymu ir kitais kultūros vertybių apsaugą bei tvarkymą reglamentuojančiais teisės aktais ir dokumentais, Nekilnojamojo Kultūros paveldo vertinimo tarybos 2023-10-02 aktu Nr. KPD-AV-1369/2. Joniškio senjo miesto vietoje (unikalus kodas Kultūros vertybių registre 30329) prieš žemės judinimo darbus būtina atlikti archeologinius tyrimus. Projekte numatomų darbų sprendiniai neturi pažeisti kultūros paveldo objekto vertingųjų savybių. Vykdam darbus aptikus naujų vertingųjų savybių darbai sustabdomi LR Nekilnojamojo kultūros paveldo apsaugos įstatymo 9 str. 3 d. nustatyta tvarka. Vadovauti ypatingojo ar neypatingojo statinio (išskyrus kultūros paveldo objektus ir kultūros paveldo statinius), esančio kultūros paveldo teritorijoje, jo apsaugos zonoje ar kultūros paveldo vietovėje, projektavimui, tokio statinio projekto vykdymo priežiūrai turi teisę Statybos įstatyme nustatyta tvarka atestuoti ir jame nustatytus reikalavimus atitinkantys architektai ir statybos inžinieriai. Parengtą projektą būtina derinti Kultūros paveldo departamento prie Kultūros ministerijos Šiaulių teritoriniame skyriuje.

Statybos (statinio) vieta (adresas): žemės sklypo (-ų), adresas (-ai), Nekilnojamojo turto registro unikalus (-ūs) Nr. , statinio (-ių) adresas, Nekilnojamojo turto registro unikalus (-ūs) Nr. Joniškis, Miesto a. 2, 4730/0301:26, 4400-3859-4579

1. Rengiant projektą būtina vadovautis Lietuvos Respublikos nekilnojamojo kultūros paveldo apsaugos įstatymu ir kitais kultūros vertybių apsaugą bei tvarkymą reglamentuojančiais teisės aktais ir dokumentais, Nekilnojamojo Kultūros

paveldo vertinimo tarybos 2023-10-02 aktu Nr. KPD-AV-1369/2. Jonišio senjo miesto vietoje (unikalus kodas Kultūros vertybių registre 30329) prieš žemės judinimo darbus būtina atlikti archeologinius tyrimus. Projekte numatomų darbų sprendiniai neturi pažeisti kultūros paveldo objekto vertingųjų savybių. Vykdam darbus aptikus naujų vertingųjų savybių darbai sustabdomi LR Nekilnojamojo kultūros paveldo apsaugos įstatymo 9 str. 3 d. nustatyta tvarka. Vadovauti ypatingojo ar neypatingojo statinio (išskyrus kultūros paveldo objektus ir kultūros paveldo statinius), esančio kultūros paveldo teritorijoje, jo apsaugos zonoje ar kultūros paveldo vietovėje, projektavimui, tokio statinio projekto vykdymo priežiūrai turi teisę Statybos įstatyme nustatyta tvarka atestuoti ir jame nustatytus reikalavimus atitinkantys architektai ir statybos inžinieriai. Parengtą projektą būtina derinti Kultūros paveldo departamento prie Kultūros ministerijos Šiaulių teritoriniame skyriuje.

Statybos (statinio) vieta (adresas): žemės sklypo (-ų), adresas (-ai), Nekilnojamojo turto registro unikalus (-ūs) Nr. , statinio (-ių) adresas, Nekilnojamojo turto registro unikalus (-ūs) Nr. Joniškis, Miesto a. 2, 4730/0301:26, 4796-1003-9021

1. Rengiant projektą būtina vadovautis Lietuvos Respublikos nekilnojamojo kultūros paveldo apsaugos įstatymu ir kitais kultūros vertybių apsaugą bei tvarkymą reglamentuojančiais teisės aktais ir dokumentais. Nekilnojamojo Kultūros paveldo vertinimo tarybos 2023-10-02 aktu Nr. KPD-AV-1369/2. Jonišio senjo miesto vietoje (unikalus kodas Kultūros vertybių registre 30329) prieš žemės judinimo darbus būtina atlikti archeologinius tyrimus. Projekte numatomų darbų sprendiniai neturi pažeisti kultūros paveldo objekto vertingųjų savybių. Vykdam darbus aptikus naujų vertingųjų savybių darbai sustabdomi LR Nekilnojamojo kultūros paveldo apsaugos įstatymo 9 str. 3 d. nustatyta tvarka. Vadovauti ypatingojo ar neypatingojo statinio (išskyrus kultūros paveldo objektus ir kultūros paveldo statinius), esančio kultūros paveldo teritorijoje, jo apsaugos zonoje ar kultūros paveldo vietovėje, projektavimui, tokio statinio projekto vykdymo priežiūrai turi teisę Statybos įstatyme nustatyta tvarka atestuoti ir jame nustatytus reikalavimus atitinkantys architektai ir statybos inžinieriai. Parengtą projektą būtina derinti Kultūros paveldo departamento prie Kultūros ministerijos Šiaulių teritoriniame skyriuje.

PASTABA:

Bet kokie esminiai pataisymai laikinajame apsaugos reglamente negalimi, išskyrus klaidų pataisymą. Klaidos turi būti pataisytos abiejuose laikinojo apsaugos reglamento egzemplioriuose ir patvirtintos juos parengusio ir išdavusio valstybės tarnautojo ir teritorinio padalinio vedėjo parašu, nurodant pataisymo datą.

Norėdamas keisti išduotus specialiuosius reikalavimus, statytojas (užsakovas) ar jo įgaliotas asmuo teikia laisvos formos motyvuotą prašymą dėl patvirtinto laikinojo apsaugos reglamento pripažinimo netekusiu galios ir užpildo 1 priede nurodytos formos prašymą naujiems specialiesiems paveldosaugos reikalavimams išduoti. Nauji specialieji paveldosaugos reikalavimai (laikinis apsaugos reglamentas) išduodami Aprašo nustatyta tvarka.

Specialiuosius paveldosaugos reikalavimus parengė:

Vardas, pavardė

parašas

pareigų pavadinimas

A.V.

DETALŪS METADUOMENYS

Dokumento sudarytojas (-ai)	Joniškio rajono savivaldybės administracija 288712070, Joniškio r. sav. Joniškio m. Livonijos g. 4
Dokumento pavadinimas (antraštė)	Specialieji reikalavimai
Dokumento registracijos data ir numeris	2025-07-23 Nr. SRD-63-250723-00014
Dokumento gavimo data ir dokumento gavimo registracijos numeris	–
Dokumento specifikacijos identifikavimo žymuo	ADOC-V1.0
Parašo paskirtis	Pasirašymas
Parašą sukūrusio asmens vardas, pavardė ir pareigos	VIOLETA CIBULSKIENĖ, Vyriausioji specialistė VIOLETA CIBULSKIENĖ, Joniškio rajono savivaldybės administracija
Sertifikatas išduotas	VIOLETA CIBULSKIENĖ, Joniškio rajono savivaldybės administracija LT
Parašo sukūrimo data ir laikas	2025-07-23 08:02:10 +03:00
Parašo formatas	XAdES-T
Laiko žymoje nurodytas laikas	2025-07-23 08:02:19 +03:00
Informacija apie sertifikavimo paslaugų teikėją	ADIC CA ECC, Asmens dokumentu israsymo centras prie LR VRM LT
Sertifikato galiojimo laikas	2024-07-23 09:08:24 – 2028-07-22 09:08:24
Parašo paskirtis	Registravimas
Parašą sukūrusio asmens vardas, pavardė ir pareigos	VIOLETA CIBULSKIENĖ, Vyriausioji specialistė VIOLETA CIBULSKIENĖ, Joniškio rajono savivaldybės administracija
Sertifikatas išduotas	VIOLETA CIBULSKIENĖ, Joniškio rajono savivaldybės administracija LT
Parašo sukūrimo data ir laikas	2025-07-23 08:02:49 +03:00
Parašo formatas	XAdES-T
Laiko žymoje nurodytas laikas	2025-07-23 08:02:49 +03:00
Informacija apie sertifikavimo paslaugų teikėją	ADIC CA ECC, Asmens dokumentu israsymo centras prie LR VRM LT
Sertifikato galiojimo laikas	2024-07-23 09:08:24 – 2028-07-22 09:08:24
Informacija apie būdus, naudotus metaduomenų vientisumui užtikrinti	–
Pagrindinio dokumento priedų skaičius	–
Pagrindinio dokumento priedamų dokumentų skaičius	2
Priedamo dokumento sudarytojas (-ai)	Joniškio rajono savivaldybės administracija 288712070, Joniškio r. sav. Joniškio m. Livonijos g. 4
Priedamo dokumento pavadinimas (antraštė)	Specialieji architektūros reikalavimai
Priedamo dokumento registracijos data ir numeris	2025-07-23 Nr. SARD-63-250723-00014
Priedamo dokumento sudarytojas (-ai)	Kultūros paveldo departamento prie Kultūros ministerijos Šiaulių teritorinis skyrius 188692688, Aušros alėja 15, LT-76299, Šiauliai
Priedamo dokumento pavadinimas (antraštė)	Specialieji paveldosaugos reikalavimai
Priedamo dokumento registracijos data ir numeris	2025-07-22 Nr. SPRD-00-250722-00698
Programinės įrangos, kuria naudojantis sudarytas elektroninis dokumentas, pavadinimas	Avilyš SDP eDocs
Informacija apie elektroninio dokumento ir elektroninio (-ių) parašo (-ų) tikrinimą (tikrinimo data)	Atitinka specifikacijos keliamus reikalavimus. Visi dokumente esantys elektroniniai parašai galioja (2025-07-28 10:03:30)
Papildomi metaduomenys	Nuorašą suformavo 2025-07-28 10:03:30 Avilyš SDP eDocs



JONIŠKIO RAJONO SAVIVALDYBĖS ADMINISTRACIJA

Biudžetinė įstaiga, Livonijos g. 4-1, LT-84124 Joniškis
Tel. +370 426 69142, el. p. savivaldybe@joniskis.lt, www.joniskis.lt
Duomenys kaupiami ir saugomi Juridinių asmenų registre, kodas 288712070

UAB Industry 7

el. p. info@architeko.lt

2025-08-05 Nr.

į 2025-07-11 Nr. G-5117

DĖL TECHNINIŲ SĄLYGŲ GATVĖS APŠVIETIMO IŠKĖLIMUI

Išnagrinėjome Jūsų 2025-07-11 prašymą techninėms sąlygoms gauti.

Savivaldybė neprieštaruja / pritaria, kad apšvietimas būtų perkeltas į schemoje nurodytą vietą ir teikiame šias prisijungimo sąlygas.

Prašome įrengti apšvietimo stulpą ir (ar) jo analogą, išlaikant medžiagiškumą, spalvą ir konstrukciją tokius, kaip apšvietimo stulpų, sumontuotų prie Baltosios sinagogos, adresu Rotušės g. 2, Joniškio m.

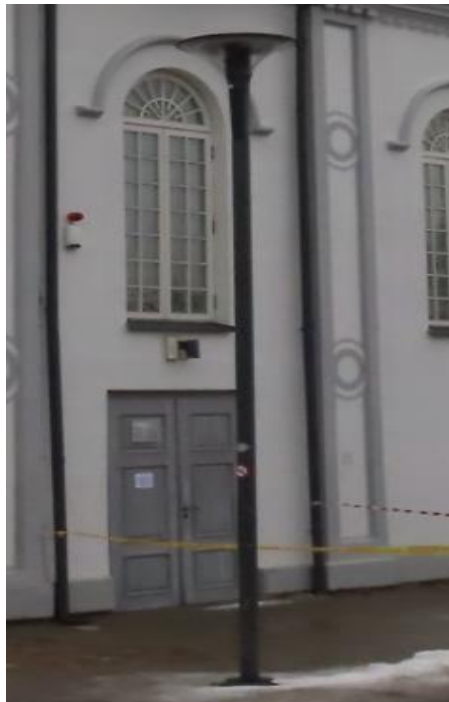

Šviestuvo pvz.

Administracijos direktorius

Aivaras Rudnickas

Asta Džiugienė, mob. +370 693 49136, el. p. asta.dziugiene@joniskis.lt



**JONIŠKIO RAJONO SAVIVALDYBĖS
ADMINISTRACIJA**

Biudžetinė įstaiga, Livonijos g. 4-1, LT-84124 Joniškis
Tel. +370 426 69142, el. p. savivaldybe@joniskis.lt, www.joniskis.lt
Duomenys kaupiami ir saugomi Juridinių asmenų registre, kodas 288712070

UAB Industry 7
el. p. info@architeko.lt

2025-08-05 Nr.
Į 2025-07-11 Nr. G-5112

DĖL PRISIJUNGIMO SĄLYGŲ PRIE SUSISIEKIMO KOMUNIKACIJŲ

Išnagrinėjome Jūsų 2025-07-11 prašymą „Dėl prisijungimo prie susisieki-
mo komunikacijų“.

Savivaldybė neprieštarauja / pritaria esamo įvažiavimo (nuovažos)
rekonstrukcijai (perkėlimui / praplatinimui) nuo Rotušės gatvės ribos iki sklypo, unikalus
Nr. 4400-1492-5541, adresu Miesto a. 2, Joniškio m. (toliau – Sklypas), ribos, kuris
nuosavybės teise priklauso UAB Industry 7, teikiame šias prisijungimo sąlygas.

Prašome išlaikyti įvažiavimo (nuovažos) trinkelį medžiagiškumą, spalvą, formą
ir išdėstymo raštą iki Sklypo ribos, tokį koks yra įrengtas dabar.

Administracijos direktorius

Aivaras Rudnickas

PRIJUNGIMO SĄLYGOS NR. TS25-55996

Parengta: 2025-06-16,
Galioja iki: 2026-06-10

Klientas: UAB Industry 7

Kliento kontaktiniai duomenys: Dūmų g. 3, Vilnius, Vilniaus m. sav., +37065614323,
d.gurevicius@baltijospasvaiste.lt

Objekto pavadinimas: PAŠTAS

Objekto adresas: Miesto a. 2, Joniškis, Joniškio r. sav.

Investicinio projekto Nr.: E1N4555996

Kliento prijungimo objekto duomenys:			
	Mato vnt.	Leistina naudoti galia	Atvado tipas (trifazis/vienfazis)
Esama leistina naudoti galia	kW	10	Trifazis
Nauja leistina naudoti galia	kW	25	Trifazis
Visa leistina naudoti galia	kW	35	Trifazis
Komercinės apskaitos spintos spalva:			

1. Šios prijungimo sąlygos išduodamos Kliento objekto, esančio Miesto a. 2, Joniškis, Joniškio r. sav., prijungimui prie AB „Energijos skirstymo operatorius“ (toliau - Bendrovė) skirstomųjų tinklų. Objekto elektros įrenginių prijungimui parinktas optimalus prijungimo taškas atsižvelgiant į techninius ir ekonominius rodiklius.

2. Nuosavybės ir turto eksploatavimo riba nustatoma Elektros tinklų nuosavybės riba nustatyta: ant atvado prijungimo nuo elektros linijos ir vartotojo įvadinio kabelio sujungimo vietos prie atvado izoliatorių (atvado tvirtinimo konstrukcijos).

3. Kliento veiksmai įgyvendinant Objekto prijungimą:

3.1. Susipažinkite su prijungimo paslaugos sutartimi, numatoma/pasikeitusia apskaitos įrengimo vieta (nurodyta sutarties priede) ir sumokėkite įmoką. Atlikti apmokėjimą galite prisijungę Bendrovės savitarnoje www.eso.lt/savitarna, skiltyje „Paraiškos“.

3.2. Pasirinkite ir užsisakykite reikiamą kvalifikaciją turinčią įmonę/elektriką, kuri (-s) atliks Jūsų vidaus elektros instaliacijos (toliau - įvado) iki nuosavybės ribos su Bendrove įrengimą/patikrinimą. Kaip turi būti paruoštas elektros įvadas, rasite www.eso.lt/lt/eso-partneriams/elektros-partneriams/sutarciu-valdyma/techniniai-reikalavimai/projektu-techniniai-reikalavimai, pavadinimu „1. 3 Elektros apskaitų įrenginių įrengimo atmintinė (ESO ir kliento rangovams)“. Prijungimo sąlygų dokumento kopiją prašome pateikti Jūsų pasirinktai kvalifikaciją turinčiai įmonei/elektrikui, kuri (-s) atlikus (-ęs) darbus turės pateikti Elektros energetikos įrenginių techninės būklės patikrinimo aktą (toliau - Rangovo aktas), patvirtinantį Jūsų objekto vidaus elektros tinklo įrengimo kokybę. Rangovo aktą Jūsų pasirinkta įmonė pateiks per www.eso.lt/paraiskos/rangovu-aktu-pateikimas/1.

3.3. Svarbi informacija:

3.3.1. Elektros energijos tiekimo kokybė prisijungimo taške bus užtikrinama vadovaujantis Lietuvos standarto LST EN 50160 nuostatomis. Standarto apžvalga yra pateikiama www.eso.lt/lt/verslui/elektra

Klientų aptarnavimas

Informacija klientams Tel. +370 660 01852*
*Numeris apmokestinamas pagal kliento ryšio operatoriaus plano įkainius.
Tel. (8 5) 277 7524
Faks. (8 5) 277 7514
El. p.: info@eso.lt

Įmonės rekvizitai

AB „Energijos skirstymo operatorius“
Laisvės pr. 10, LT-04215 Vilnius, Lietuva
El. p. info@eso.lt
Juridinio asmens kodas 304151376
PVM kodas: LT100009860612
Registro tvarkytojas VĮ Registrų centras
E. pristatymas 304151376

[99/ka-daryti-dingus-elektrai-ar-pastebejus-itamos-svyravima/itamos-svyravimai/itamos-svyravimo-priezastys-ir-tipai.](#)

3.3.2. Pasikeitus poreikiui, Bendrovės savitarnoje www.eso.lt/savitarna pateikite naują paraišką. Bendrovė gavusi naują paraišką parengs ir išduos naujas prijungimo sąlygas.

3.3.3. Vadovaujantis elektros energijos gamintojų ir vartotojų elektros įrenginių prijungimo prie elektros tinklų tvarkos aprašu ir statybos techniniu reglamentu, pagal kurį būtina gauti statybą leidžiantį dokumentą atlikti statinio paprastąjį remontą, kai vartotojas pageidauja prijungti elektros įrenginius prie Bendrovės skirstomųjų elektros tinklų arba perkelti ar rekonstruoti Bendrovei priklausančius įrenginius/tinklus, kuriuos numatoma rekonstruoti, perkelti ar įrengti vartotojo statiniuose, pagal Bendrovės parengtas prijungimo sąlygas, projekto rengimo ir derinimo procedūras vykdo vartotojas.

3.3.4. Norėdami savo objekte atlikti vidaus elektros instaliacijos pertvarkymo darbus ir pamačius, kad darbų atlikimui reikės nuimti ir uždėti apskaitos prietaiso plombą, prieš fizinių darbų pradžią susijusią su plombų nuėmimu, turite informuoti Bendrovę tel. +370 660 01852, kad nuimate plombą. Užbaigus visus vidaus elektros instaliacijos pertvarkymo darbus, turite pakartotinai informuoti tel. +370 660 01852, kad Bendrovės darbuotojai apskaitos prietaisą užplombuotų. Daugiau informacijos [3.3.5. Norint prie vidaus elektros instaliacijos, prisijungti rezervinį elektros energijos šaltinį prašome vadovautis Bendrovės tinklalapyje pateikiamomis rekomendacijomis, plačiau skaitykite \[3.3.6. Pateikus Rangovo aktą ir įsigaliojus sutarčiai su pasirinktu elektros energijos tiekėju, Bendrovė įrengs elektros energijos apskaitos prietaisą.\]\(http://www.eso.lt/lt/verslui/elektra_99/ka-daryti-dingus-elektrai-ar-pastebejus-itamos-svyravima/rekomendacijos-rezervinio-saltinio-isirengimui.</p></div><div data-bbox=\)](http://www.eso.lt/lt/namams/elektra/skaitikliai-ju-prieziura-ir-tikrinimas/skaitikliu-prieziura/kaip-nuimti-ir-uzdėti-plomba.</p></div><div data-bbox=)

3.3.7. Vartotojo leistinos naudoti galios suteikimas/padidinimas nėra susijęs su generuojamų šaltinių prijungimu, todėl šios leistinos naudoti galios suteikimo/padidinimo prijungimo sąlygos, po jų įvykdymo, nesuteikia garantijų elektrinės prijungimui prie Bendrovės skirstomojo elektros tinklo (toliau - tinklas). Pažymime, kad elektrinių prijungimas vykdomas atskirais procesais, kurie apibrėžti teisės aktais, ir atskiromis prijungimo sąlygomis, bei generacijos galia Gaminančiam vartotojui tinkle rezervuojama tik tuomet kai išduodamos prijungimo sąlygos elektrinės prijungimui. Gaminančiam vartotojui prijungimo sąlygos išduodamos vertinant jų išdavimo metu visas prijungtas elektrines, kurios turi įtaką gaminančio vartotojo prijungimui, bei kitiems gaminantiems vartotojams išduotas prijungimo sąlygas.

3.3.8. Kartais, pasirašius elektros įrenginių prijungimo prie Bendrovės elektros tinklų sutartį ir sumokėjus už paslaugą, paaiškėja, kad kliento objekto prijungimas prie elektros tinklų gali užtrukti ilgiau nei tikėtasi. Taip gali nutikti dėl to, kad tuo pačiu metu vykdomi kiti susiję projektai, apie kuriuos įmonė negalėjo žinoti, kai buvo pateikta jūsų paraiška. Mes stengsimės kuo greičiau informuoti jus apie galimus vėlavimus ir pateikti naują prijungimo terminą. Atkreipiame dėmesį, kad elektros įrenginių prijungimo sąlygos galioja vienerius metus, per kuriuos gali atsirasti naujų projektų.

3.3.9. Klientui, kurio elektros įrenginiai pirmą kartą jungiami prie Bendrovės elektros tinklų, per 30 kalendorinių dienų nuo prijungimo paslaugos atlikimo (užbaigimo) dienos nesudarius pirkimo-pardavimo sutarties su elektros energijos tiekėju, pagal Bendrovės pateiktas sąskaitas - faktūras reikės kas mėnesį atsiskaityti už galios dedamąją pagal elektros energijos persiuntimo paslaugos kainas ir jų taikymo tvarką už visą sutarties specialiose sąlygose nurodytą naujai prijungiamą leistiną naudoti galią.

4. AB „Energijos skirstymo operatorius“ veiksmai įgyvendinant Objekto prijungimą:

4.1. Transformatorinėje TR-37 žemos įtampos skirstykloje į linijos „L-100“ pusę, pakeisti esamus saugiklius į 80 A saugiklius.

Klientų aptarnavimas

Informacija klientams Tel. +370 660 01852*
*Numeris apmokestinamas pagal kliento ryšio operatoriaus plano įkainius.
Tel. (8 5) 277 7524
Faks. (8 5) 277 7514
El. p.: info@eso.lt

Įmonės rekvizitai

AB „Energijos skirstymo operatorius“
Laisvės pr. 10, LT-04215 Vilnius, Lietuva
El. p. info@eso.lt
Juridinio asmens kodas 304151376
PVM kodas: LT100009860612
Registro tvarkytojas VĮ Registrų centras
E. pristatymas 304151376

5. Kita informacija

5.1. Elektros energijos prijungimo procesą galite stebėti AB „Energijos skirstymo operatorius“ savitarnos svetainėje, kurią rasite www.eso.lt, skiltyje.

Daugiau aktualios informacijos dėl elektros įrenginių prijungimo tolimesnių žingsnių bei kitų AB „Energijos skirstymo operatorius“ teikiamų paslaugų galite rasti www.eso.lt arba kilus papildomiems klausimams Jums gali padėti Jūsų asmeninis vadybininkas, kurio kontaktus rasite prisijungę prie savo paskyros savitarnos svetainėje, kurią rasite www.eso.lt.

Skambučiai apmokestinami pagal Jūsų pasirinkto ryšio operatoriaus taikomą tarifą ar mokėjimo planą.

Klientų aptarnavimas

Informacija klientams Tel. +370 660 01852*
*Numeris apmokestinamas pagal kliento ryšio operatoriaus plano įkainius.
Tel. (8 5) 277 7524
Faks. (8 5) 277 7514
El. p.: info@eso.lt

Įmonės rekvizitai

AB „Energijos skirstymo operatorius“
Laisvės pr. 10, LT-04215 Vilnius, Lietuva
El. p. info@eso.lt
Juridinio asmens kodas 304151376
PVM kodas: LT100009860612
Registro tvarkytojas VĮ Registrų centras
E. pristatymas 304151376

**ELEKTROS TINKLŲ IR ĮRENGINIŲ PERKĖLIMO
(REKONSTRAVIMO) SĄLYGOS NR. ISK25-65393**

Parengta: 2025-07-09,
Galioja iki: 2026-07-09

Klientas: UAB Industry 7

Kliento kontaktiniai duomenys: Panerių g. 38A, Vilnius, Vilniaus m. sav., +37065614323,
info@architekto.lt

Objekto pavadinimas: Oro linijos keitimas į požeminę kabelinę liniją

Objekto adresas: Miesto a. 2, Joniškis, Joniškio r. sav.

Investicinio projekto Nr.: E2N4565393

Kliento prijungimo objekto duomenys:			
	Mato vnt.	Leistina naudoti galia	Atvado tipas (trifazis/vienfazis)
Esama leistina naudoti galia	kW	-	Trifazis
Nauja leistina naudoti galia	kW	-	Trifazis
Visa leistina naudoti galia	kW	-	Trifazis
Komercinės apskaitos spintos spalva:			

1. Šios elektros tinklų ir įrenginių perkėlimo (rekonstravimo) sąlygos išduotos atsakant į Kliento pateiktą paraišką Nr. 25-65393 dėl AB "Energijos skirstymo operatoriaus" (toliau - Bendrovė) elektros tinklų ir įrenginių perkėlimo/ rekonstravimo.

2. Nuosavybės ir turto eksploatavimo riba nustatoma nenurodoma

3. Kliento veiksmai įgyvendinant sąlygas:

3.1. Užsisakykite Bendrovei priklausančių inžinerinių tinklų ir/arba elektros įrenginių perkėlimo / rekonstravimo / apsaugojimo projektą (pasirinkite nepriklausomą reikiamą kvalifikaciją turinčią projektavimo įmonę) pagal šių prijungimo sąlygų techninius sprendinius.

3.1.1. Bendrovė tikslesnei planuojamų darbų sąmatai ir preliminariai prijungimo įmokai po projekto parengimo apskaičiuoti, pateikia projektavimo darbus atliekančiai įmonei galiojančių rangos sutarčių įkainius www.eso.lt/lt/rangos-ikainiu-lentele.

3.1.2. Parengus projektą (skaitmeninę versiją) ir pasirašius Inžinerinių tinklų projektavimo sutartį www.eso.lt/lt/eso-partneriams/projektuotojams_2205/elektros-dalis/inzineriniu-tinklu-projektavimo-sutartis, juos kaip lydinčius dokumentus pateikite per www.eso.lt/lt/eso-partneriams/elektros-partneriams/dokumentu-pateikimas.

3.2. Susipažinkite su Bendrovei priklausančių inžinerinių tinklų ir/arba elektros įrenginių iškėlimo (rekonstrukcijos) paslaugos sutartimi ir sumokėkite įmoką. Atlikti apmokėjimą galite prisijungę Bendrovės savitarroje www.eso.lt/savitarna, skiltyje „Paraiškos“.

3.3. Svarbi informacija:

3.3.1. Rekonstruojant ar perkeliant Bendrovei priklausančias anksčiau kaip prieš 20 metų įrengtas 0,4 - 10 kV elektros oro linijas ir (ar) oro kabelių linijas, išskyrus transformatorių pastotes, transformatorines, skirstomuosius punktus, kliudančias statinių statybai ar dėl kitų priežasčių, Jūs Bendrovei apmokėsite 50% patirtų išlaidų rekonstruojant ar perkeliant minimus elektros tinklus. Kitiems rekonstruojamiems ar

Klientų aptarnavimas

Informacija klientams Tel. +370 660 01852*
*Numeris apmokestinamas pagal kliento ryšio operatoriaus plano įkainius.
Tel. (8 5) 277 7524
Faks. (8 5) 277 7514
El. p.: info@eso.lt

Įmonės rekvizitai

AB „Energijos skirstymo operatorius“
Laisvės pr. 10, LT-04215 Vilnius, Lietuva
El. p. info@eso.lt
Juridinio asmens kodas 304151376
PVM kodas: LT100009860612
Registro tvarkytojas VĮ Registrų centras
E. pristatymas 304151376

perkeliamiems elektros tinklams ir (ar) įrenginiams prijungimo įmoka yra lygi viešąjį pirkimą laimėjusio rangovo bei Bendrovės sunaudotų medžiagų ir kitų išlaidų, tiesiogiai susijusių su šių Prijungimo sąlygų įgyvendinimo faktine kaina (tai yra su Bendrove atsiskaitysite 100%). Rekonstruotų ar perkeltų skirstomųjų tinklų nuosavybė nekeičiama.

3.3.2. Pagal Jūsų parengtą ir su Bendrove suderintą projektą, turite galimybę pasirinkti nepriklausomą rangovą, kuris organizuos ir vykdys skirstomojo elektros tinklo įrengimo darbus. Plačiau skaitykite www.eso.lt/lt/verslui/elektra_99/paslaugos-ir-elektros-prietaisu-remontas/fast-track-modelis.

3.4. Techniniai reikalavimai elektros tinklo dalies projektavimui:

3.4.1. Suprojektuoti Bendrovei priklausančių inžinerinių, telekomunikacinių tinklų, elektros įrenginių trukdančių vykdyti statybos ar rekonstrukcijos darbus pertvarkymą, perkėlimą, rekonstravimą, apsaugojimą, išmontavimą ir/arba iškėlimą. Projekte numatyti iškeliamų ir Bendrovei priklausančių apskaitos prietaisų grąžinimą.

3.4.2. Projektuojant tinklų ir/arba įrenginių pertvarkymą įvertinti, kad po darbų įgyvendinimo būtų atstatytas Elektros energijos tiekimas esamiems elektros energijos klientams.

3.4.3. Anksčiau nei prieš 20 metų įrengtas 0,4-10 kV elektros oro ir oro kabelių linijas išskirti atskira sąmata. Elektros oro ir oro kabelių linijų amžių galite patikrinti www.eso.lt/lt/namams/elektra/paslaugos_1723/elektros-liniju-zemelapiai/elektros-oro-ir-oro-kabeliu-liniju-amzius.

4. AB „Energijos skirstymo operatorius“ veiksmai įgyvendinant Objekto prijungimą:

4.1. Bendrovė pagal kliento parengtą ir suderintą projektą atliks rangos darbus.

5. Kita informacija

5.1. Elektros energijos prijungimo procesą galite stebėti AB „Energijos skirstymo operatorius“ savitarnos svetainėje, kurią rasite www.eso.lt, skiltyje.

Daugiau aktualios informacijos dėl elektros įrenginių prijungimo tolimesnių žingsnių bei kitų AB „Energijos skirstymo operatorius“ teikiamų paslaugų galite rasti www.eso.lt arba kilus papildomiems klausimams Jums gali padėti Jūsų asmeninis vadybininkas, kurio kontaktus rasite prisijungę prie savo paskyros savitarnos svetainėje, kurią rasite www.eso.lt.

Skambučiai apmokestinami pagal Jūsų pasirinkto ryšio operatoriaus taikomą tarifą ar mokėjimo planą.

Klientų aptarnavimas

Informacija klientams Tel. +370 660 01852*

*Numeris apmokestinamas pagal kliento ryšio operatoriaus plano įkainius.

Tel. (8 5) 277 7524

Faks. (8 5) 277 7514

El. p.: info@eso.lt

Įmonės rekvizitai

AB „Energijos skirstymo operatorius“
Laisvės pr. 10, LT-04215 Vilnius, Lietuva

El. p. info@eso.lt

Juridinio asmens kodas 304151376

PVM kodas: LT100009860612

Registro tvarkytojas VĮ Registrų centras

E. pristatymas 304151376



UŽDAROJI AKCINĖ BENDROVĖ „JONIŠKIO VANDENYS“

Bariūnų g. 1, Satkūnų k. LT-84101, Joniškio r. Įm. reg. Nr. UAB 95-1, įreg. 1991-10-23.
Tel. +370 426 61196, [el.p. info@joniskiovandenys.lt](mailto:el.p.info@joniskiovandenys.lt). Atsisk. sąsk. LT35 7044 0600 0227 5379,
AB SEB bankas. Banko kodas 70440. Bendrovės kodas 157531950, PVM kodas LT575319515

UAB Industry 7
Dūmų g. 3, Vilniaus m.
El. paštas: info@architekto.lt

TECHNINĖS SĄLYGOS 2025 m. liepos 1 d. Nr. (1.5.) S- 471

Techninės sąlygos adresu: Miesto a. 2, Joniškio m.

Užsakovas privalo:

1. Vandentiekio įvado pajungimą atlikti nuo Šiaulių Senojoje g. artimiausiai esančio vandentiekio šulinio, pagal pateiktą planą.
2. Įvado vamzdžiai ir fasoninės dalys turi atitikti EN 12201 standarto reikalavimus, geriamajam vandeniui tiekti.
3. Vandens apskaitos mazgą įrengti pagal STR 2.07.01:2003 reikalavimus už pirmos išorinės pastato sienos apšiltintoje patalpoje. Šalto vandens skaitiklį atsiimti iš UAB „Joniškio vandenys“.
4. Centralizuotai tiekiamo vandens vamzdyną sujungti su vietinio (šulinio) vandens tiekimo sistema – draudžiama.
5. Nuotekų išvado pajungimą atlikti į Rotušės g. esantį artimiausią nuotekų surinkimo šulinį, pagal pateiktą planą.
6. Darbus atlikti atsižvelgiant į STR 2.07.01:2003 nurodytus reikalavimus, naudojamos medžiagos turi užtikrinti patikimą apsaugą nuo infiltracijos į šulinį ir atvirkščiai, o pajungimo darbai neturėtų pabloginti šulinio esamos techninės būklės. Jungiant įsvadą į kinetės stovą, o ne į pačią kinetę, naudoti specialius įrankius (frezas) ir sandarinimo tarpiklius.
7. Nuotekų išvado vamzdžiai, fasoninės dalys turi atitikti statybos produkcijos sertifikavimo centro atitikties sertifikato ir ne maisto prekės higieninio pažymėjimo reikalavimus, EN 1401 ir LST ISO 4435 standartų reikalavimus.
8. Prie nuotekų tinklo draudžiama jungti drenažo ir paviršinio (lietaus) nuotekų tinklą.
9. Lietaus nuotekų išvado pajungimą atlikti į Miesto a. esantį lietaus nuotakyno šulinį, pagal pateiktą planą.

Kiti reikalavimai:

1. Įrengus tinklus, atlikti kontrolinę geodezinę nuotrauką, kurios 1 egz. pateikti UAB „Joniškio vandenys“.
2. Sudaryti vandens tiekimo ir nuotekų tvarkymo sutartį su UAB „Joniškio vandenys“, pateikiant šias technines sąlygas.
3. Vykdam prisijungimo darbus prie vandentiekio ir nuotekų tinklų, išsikviesti UAB „Joniškio vandenys“ atstovą, tel.: +370 426 61196 arba +370 691 99 454.
4. **Prieš darbų pradžią būtina išsiimti žemės kasimo leidimą (leidimą išduoda Joniškio rajono savivaldybės administracijos Infrastruktūros skyriaus vyriausiasis specialistas Renatas Čelutka 303 kab.).**

Vyr. inžinierius
Užsakovui pateikiamas vienas (pirmas) techninių sąlygų egzempliorius.

Antanas Veikalas

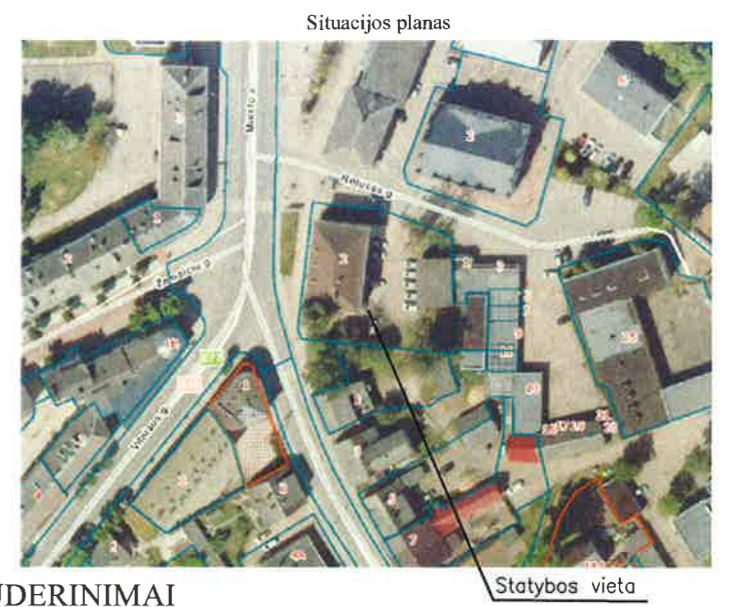
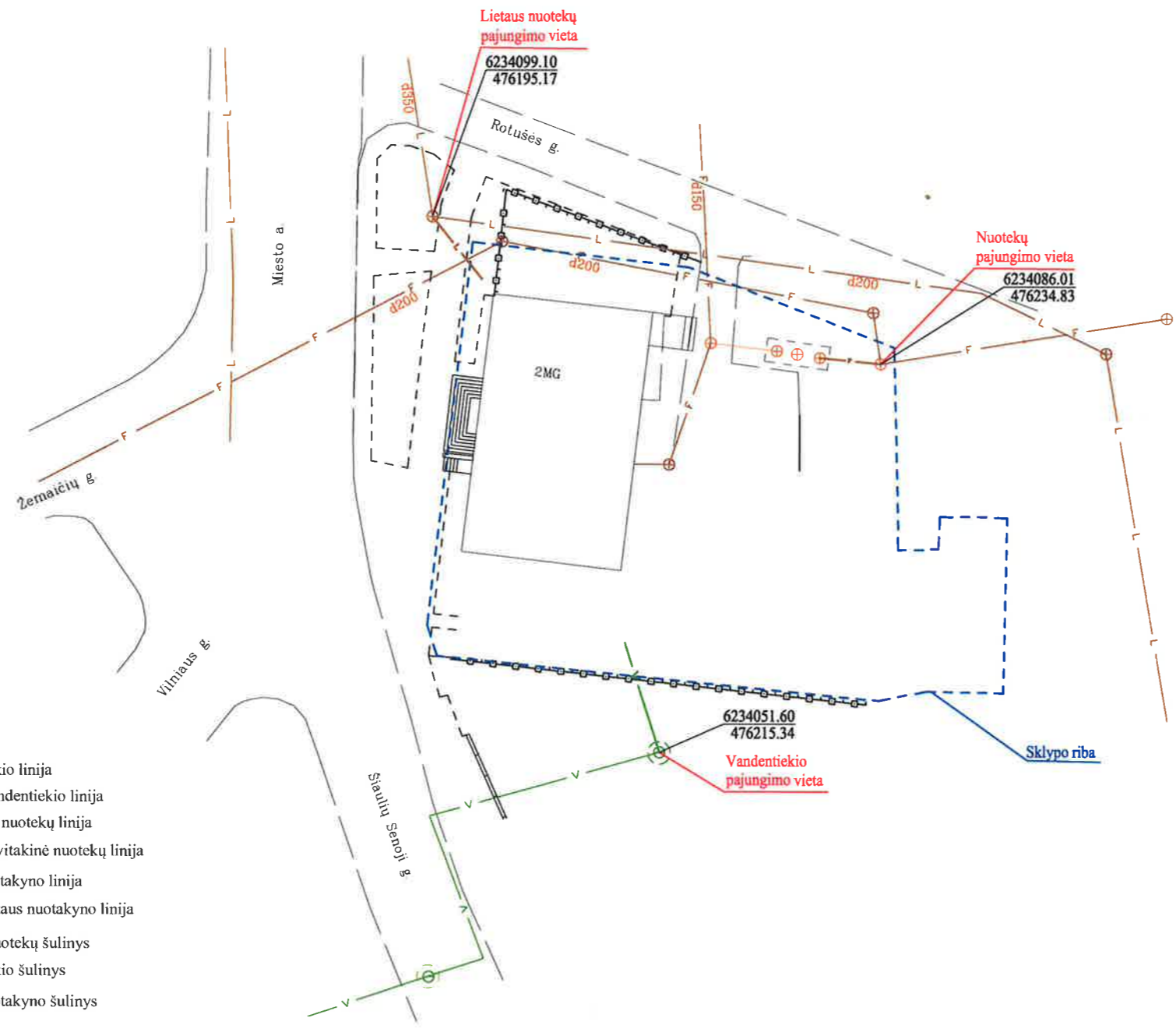

SUDERINIMAI

SUDERINTA UAB "Joniškio vandenys" 2015 m. 04 mėn. 04 d. <i>Antanas Vekselis</i>	
	

- SUTARTINIAI ŽYMĖJIMAI:
- v— Esama vandentiekio linija
 - v- Projektuojama vandentiekio linija
 - f— Esama savitakinė nuotekų linija
 - f- Projektuojama savitakinė nuotekų linija
 - l— Esama lietaus nuotakyno linija
 - l- Projektuojama lietaus nuotakyno linija
 - ⊕ Esamas buitinių nuotekų šulinys
 - ⊖ Esamas vandentiekio šulinys
 - ⊕ Esamas lietaus nuotakyno šulinys

- PASTABOS
- ŽEMĖS KASIMO DARBUS VYKDYTI VADOVAUJANTIS STR 1.07.02:2005 "ŽEMĖS DARBAI"
 - KASANT TRANŠĖJĄ MECHANIZUOTU BŪDU, ŽEMĖS KASIMO DARBUS VYKDYTI RANKINIŲ BŪDU PO 1.0 M Į ABI PUSES NUO ESAMŲ KABELIŲ IR TINKLŲ AŠIES.
 - VAMZDYNUS MONTUOTI VADOVAUJANTIS ST 1158168.02:1997, ST 1073435:2000 REIKALAVIMAIS.
 - SUMONTAVUS VAMZDYNUS JUOS IŠVALYTI IR IŠBANDYTI HIDRAULIŠKAI. VANDENTIEKIO TINKLUS DEZINFEKUOTI.
 - KASANT TRANŠĖJAS RADUS BLOGĄ GRUNTĄ (DURPES, PILTĄ GRUNTĄ), BŪTINA JĮ IŠKASTI IR UŽPILTI SMĖLINGU GRUNTU, JĮ SUTANKINTI NE MAŽIAU 0.95 MAKSIMALAUS STANDARTINIO SUTANKINIMO (K>0.95).
 - ĮVADŲ IR IŠVADŲ PASIJUNGIMO VIETAS, BEI ŽEMĖS PAVIRŠIAUS ALTTITUDES IR ATLTTITUDES NUO SUPROJEKTUOTŲ TINKLŲ TIKSLINTI DARBO VIETOJE.
 - VYKDANT KASIMO DARBUS ATKASUS IR PAŽEIDUS DRENAŽO SISTEMĄ, JĄ SUTVARKYTI ATITINKAMO DIAMETRO NAUJAUSIOMIS MEDŽIAGOMIS, VADOVAUJANTIS MELIORACIJOS TECHNINIŲ REGLAMENTŲ MTR 2.02.01:2008 "MELIORACIJOS STATINIAI".

 UAB "Joniškio vandenys"					VANDENTIEKIO, NUOTEKŲ IR LIETAUS NUOTEKŲ TINKLŲ REKONSTRAVIMO SĄLYGOS ADRESU JONIŠKIO R. SAV. JONIŠKIO M., MIESTO A. 2	
Atestato Nr.	Pareigos	V.Pavardė	Parašas	Data		
		M.Pečiukienė	<i>M. Pečiukienė</i>	2025.07.01		
ETAPAS	UŽSAKOVAS					
TP	UAB Industry 7					
SKLYPO PLANAS SU PROJEKTUOJAMAIS VANDENTIEKIO, NUOTEKŲ IR LIETAUS NUOTEKŲ TINKLAIS					Lapas	Lapų
					1	1